

Mitutoyo Promocija

Od 1. maja do 31. julija 2013



Mitutoyo @ WorldSkills!



Mitutoyo je sponzor WorldSkills 2013 v Leipzigu, Nemčija. Za podrobnejše informacije - glej stran 24.

Linearni višinomer LH-600



Novi High Performance 2D merilni sistem vam prinaša sijajni barvni TFT zaslon in še veliko več. Za več informacij glejte stran 20.

Mitutoyo Evropski YouTube kanal.



Podatki. Podpora. Kjerkoli ste. 24 ur na dan, 7 dni v tednu. Dobite rešitve iz prve roke, ki jih Mitutoyo zagotavlja za vaše podjetje. Naročite se na Mitutoyo Evropski kanal zdaj.

Skenirajte QR-kodo za hiter dostop do podrobnih informacij ali nas obiščite na:
[youtube.com/user/mitutoyoeuropegmbh](https://www.youtube.com/user/mitutoyoeuropegmbh)



Tipala in vpenjalci, ki jih izdeluje Mitutoyo: Tip Top kakovost.

Komponente za sonde Mitutoyo: Dodajte pridih dovršenosti vašemu zagotavljanju kakovosti. Vpenjalni sistem koordinatnih merilnih sistemov po ekonomičnih cenah.

Industrijsko zagotavljanje kakovosti zahteva vedno večjo fleksibilnost, univerzalnost in idealno obliko za popolno natančnost. Tu tipala Mitutoyo dokažejo kaj zmorejo: maksimalno natančnost, pionirsko inovativnost in prepričljivo ekonomiko. Imamo 30 let izkušenj na področju razvoja in proizvodnje tipal, ki temelji na najsodobnejšem razvoju materialov. Naši strokovnjaki vedo, kateri material in katera kombinacija vam bo omogočila, da dosežete svoje cilje, zanesljivo in natančno.

Karkoli boste izbrali, rezultat je enak: najboljši!



Mitutoyo

Akcija velja od maja do julija 2013. Pridržujemo si pravico do tehničnih sprememb in razvoja; te cene veljajo samo za poslovne stranke; vse cene so neto cene v EUR brez DDV; nadaljnje informacije so na voljo na spletni strani www.mitutoyo.eu.

Dobava in cene izdelkov iz te ponudbe veljajo do konca zalog. Možne so tehnične spremembe, napake in tiskarske napake.

TOBO'S

TOBO'S d.o.o.

Peruzzijeva 127g

1000 Ljubljana

Tel.: 01 280 86 85

Fax: 01 280 86 89

info@tobos.si

www.tobos.si

ABSOLUTE mikrometer visoke natančnosti

Ta mikrometer omogoča meritve z delitvijo 0,1 µm!

- ▶ Večja natančnost brez žrtvovanja delovanja
- ▶ Zelo tog okvir in visoko zmogljiv mehanizem s konstantno silo omogočata bolj stabilno meritev

Mitutoyev "Hitri vodič" na spletu!

Skenirajte QR kodo za hiter dostop do podrobnih informacij ali nas obiščite na www.mitutoyo.eu



Mitutoyev hitri vodič merjenja - vaš hiter vir za vse osnove meroslovja. Strnjene informacije od kakovosti do CMM na 68 straneh. Kmalu na voljo v vašem jeziku!



ABSOLUTE® DIGIMATIC mikrometer visoke natančnosti + stojalo mikrometra

▶ ABSOLUTE® DIGIMATIC mikrometer visoke natančnosti

- > Omogoča meritve z delitvijo 0,1 µm. Ta mikrometer je idealen za uporabnike, ki z uporabo ročnega orodja potrebujejo zelo natančne meritve.
- > Uporablja Mitutoyo inovativni ABS (ABSOLUTNO) rotacijski senzor z delitvijo 0,1 µm in izredno natančno vijačno tehnologijo za zmanjšanje instrumentalne napake na $\pm 0,5 \mu\text{m}$ ($\pm 0,00002''$) v celotnem merilnem območju in zagotavlja večjo natančnost brez žrtvovanja delovanja.
- > Zelo tog okvir in visoko zmogljiv zaskočni mehanizem s konstantno silo (7-9 N) omogočata bolj stabilno meritev. Medtem ko se obdelovanec meri, zaskočni mehanizem oddaja zvok vsakega zaskoka in tako zagotavlja uporabniku, da merjenje poteka normalno.

▶ Stojalo mikrometra

- > Omogoča obe roki prosti za upravljanje z mikrometrom in namestitve obdelovanca.
- > Izloči temperaturni vpliv
- > Za boljše stabilnost merjenja



Št. / Komplet	Merilno območje mm	Digitalni korak (preklop)	Instrumentalna napaka	Akcijska cena €
293-100 / 156-101-10	0-25	0,0001 mm, 0,0005 mm	$\pm 0,5 \mu\text{m}$	1.380,00
293-130 / 156-101-10	0 - 1" / 0-25.4 mm	0,000005", 0,00002" / 0,0001 mm, 0,0005 mm	$\pm 0,00002'' / 0,0005 \text{ mm}$	1.380,00



Mikrometer DIGIMATIC QuantuMike IP-65

Štirikrat hitrejša vrtenja račne kot standardnih mikrometrov za vas pomeni hitrejša meritev.

- ▶ Izjemna natančnost, le $\pm 1 \mu\text{m}$ instrumentalne napake
- ▶ Dvojna funkcija zagotavlja enostavno enoročno ravnanje ali s pomočjo stojala
- ▶ Odlična odpornost proti vodi in prahu



Za enoročno ravnanje ali z uporabo stojala.

▶ DIGIMATIC mikrometer **QuantuMike**

> Hitrejša meritev se doseže z uporabo grobega navoja, ki vrti vreteno za 2 mm na vrtljaj bobna, namesto standardnega 0,5 mm. To povečanje v vodilu navoja je mogoče na račun novih tehnik natančnega rezanja navoja in preizkusov.

Št.	Merilno območje mm	Natančnost * μm	Podatkovni izhod	Cena po ceniku €	Akcijska cena €
293-145	0 - 25	± 1		199,00	149,00
293-140	0 - 25	± 1	•	282,00	210,00
293-141	25 - 50	± 1	•	348,00	259,00
293-142	50 - 75	± 1	•	420,00	319,00
293-143	75 - 100	± 2	•	479,00	359,00

* Brez mejne napake



Št. 293-145
Cena po ceniku: 199,00 €
149,- €

Do 50 mm

Dodatna oprema

Št.	Oznaka	Cena po ceniku €
05CZA662	DIGIMATIC signalni kabel z Data tipko (1 m)	71,00
05CZA663	DIGIMATIC signalni kabel z Data tipko (2 m)	80,00
06ADV380B	USB vhod za signalni kabel z Data tipko (2 m)	110,00

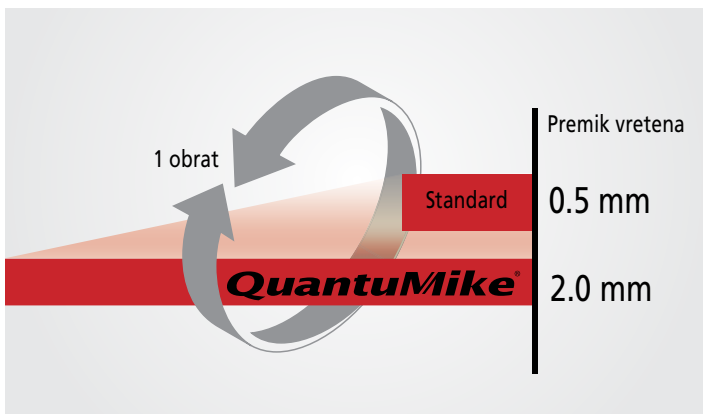

Mikrovibracije, ki jih povzročata zaskočni mehanizem vzdolž vretena, pomagata zagotoviti ponovljive meritve



Odporno na prah in zaščiteno pred vodnimi curki IP-65

▶ Vodoodporen DIGIMATIC mikrometer

- > IP-65 nivo zaščite omogoča uporabo v okoljih, ki so izpostavljeni rezalnim oljem, itd. Po uporabi je potrebno protikorozijsko čiščenje.
- > Funkcija merjenja izhodnih podatkov je na voljo z vodoodpornim priključnim kablom.
- > V vseh plastičnih delih so uporabljeni materiali odporni na olje.
- > Funkcija samodejnega Vklopa/Izklopa.

Št.	Merilno območje mm	Natančnost * μm	Cena po ceniku €	Akcijska cena €
293-240	0-25	± 1	180,00	135,00

* Brez mejne napake



Št. 293-240
Cena po ceniku: 180,00 €
135,- €

Mikrometer s tornim bobnom

Zanesljive meritve tudi za neizkušene uporabnike z enoročnim upravljanjem mikrometra!

- ▶ Enostavno, enoročno ravnanje
- ▶ Zagotavlja enakomerno in prednastavljeno merilno silo



Enostavno enoročno ravnanje

▶ Mikrometer s tornim bobnom

- ▶ Zaskočna funkcija deluje tako pri bobnu kot pri raglji, kar omogoča enostavno enoročno delovanje.
- ▶ Jasen zvok delovanja zaskočnega sistema zagotavlja, da se meritev izvaja pri konstantni prednastavljeni merilni sili.

Št.	Merilno območje mm	Natančnost μm	Cena po ceniku €	Akcijska cena €
102-701	0-25	± 2	51,50	39,00



Št. 102-701

Cena po ceniku ~~51,50 €~~

39,- €



Specialne namenske uporabe mikrometra

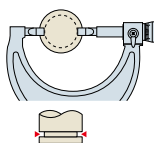

Mikrometer z ozkimi merilnimi konicami
Za merjenje premerov znotraj ozkih utorov.

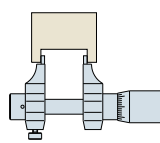

Notranji mikrometer, čeljustni tiptype
Za merjenje majhnih notranjih premerov in širin utorov.

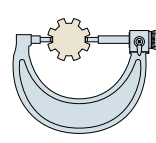

Mikrometer za zobnike
Za merjenje premerov zobnikov.

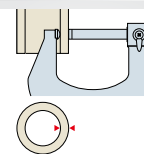

Cevni mikrometer
Za merjenje debeline cevi.

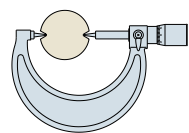

Točkovni mikrometer
Za merjenje premera korena.

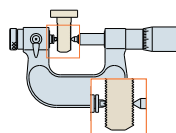

Mikrometer za merjenje navojev
Za učinkovito merjenje premera navoja.

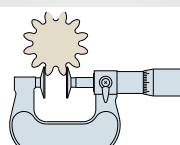

Zunanji mikrometer tipa disk
Za merjenje tangent korena valjastih in vijačnih zobnikov.

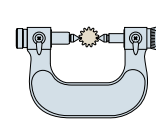

Mikrometer za zobnike
Merjenje premera zobov zobnika.

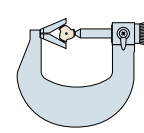

Mikrometer oblike V-nakovala
Za merjenje 3-5 reznih rezilnih orodij

▶ Zunanji mikrometer

- ▶ Toplotno izoliran okvir.
- ▶ Tip zaskočnega stop sistema.



Št. 102-301

Cena po ceniku ~~46,50 €~~

35,- €



Št.	Merilno območje mm	Natančnost μm	Cena po ceniku €	Akcijska cena €
102-301	0-25	± 2	46,50	35,00
102-302	25-50	± 2	70,00	55,00
102-303	50-75	± 2	90,00	69,00
102-304	75-100	± 3	110,00	85,00

▶ Zunanji mikrometer

- ▶ Zelen odtенок podkviije, z emajliranim okvirjem.
- ▶ Tip zaskočnega stop sistema.



Št. 103-137

Cena po ceniku ~~41,50 €~~

31,- €



Št.	Merilno območje mm	Natančnost μm	Cena po ceniku €	Akcijska cena €
103-137	0-25	± 2	41,50	31,00

Indikacijski mikrometer

Opravite hitre in zelo natančne meritve s primerjalnim števcem na tem mikrometru.

- ▶ Samodejna nastavitve merilnika mikrometra za hitro merjenje obdelovancev, še posebej valjastih oblik, v primerih serijske ali masovne proizvodnje
- ▶ Markerji tolerantnosti za GO/NG meritve



Hitro in enostavno branje

▶ Zunanji mikrometer s števcem.

- > Zunanji mikrometer z mehanskim števcem.
- > Zunanji mikrometer z neposrednim branjem za hitro in enostavno branje.
- > Prikaz števca: 0,01 mm

Št.	Merilno območje mm	Natančnost μm	Cena po ceniku €	Akcijska cena €
193-101	0 - 25	± 2	115,00	92,00
193-102	25 - 50	± 2	170,00	135,00



Št. 193-101
Cena po ceniku: ~~115,00 €~~
92,- €



Visoka natančnost aplikacije v masovni proizvodnji

▶ Indikacijski mikrometer

- > Mikrometer s primerjalnim števcem za hitre in izredno natančne meritve
- > Enostaven za enoročno uporabo zaradi zložljivega nakovala
- > Natančnost mikrometra: $\pm 2 \mu\text{m}$
- > Natančnost primerjalnega števca: $\pm 1 \mu\text{m}$

Št.	Merilno območje mm	Delovni gumb	Cena po ceniku €	Akcijska cena €
510-121	0 - 25	Desni	640,00	510,00
510-122	25 - 50	Levi	720,00	570,00



Št. 510-121
Cena po ceniku: ~~640,00 €~~
510,- €



Zasnovan za meritve s stojalom

▶ Mikrometer s preciznim kazalcem

- > Neposredna GO/NO-GO ocena za masovno izdelane dele.
- > Premer vretena: 10,8 mm
- > Natančnost primerjalnega števca: $\pm 1 \mu\text{m}$
- > Opremljen z dviznim štoparjem obdelovancev

Št.	Merilno območje mm	Indikacijsko Merilno območje mm	Cena po ceniku €	Akcijska cena €
523-121	0 - 25	$\pm 0,060$	530,00	410,00



Št. 523-121
Cena po ceniku: ~~530,00 €~~
410,- €



Merilec hrapavosti SJ-210 / Merilec hrapavosti SJ-310 / Merilec hrapavosti SJ-410

Prenosni merilni instrument, ki omogoča enostavno in natančno merjenje hrapavosti površine.

- ▶ 100% mobilna meritev hrapavosti površine
- ▶ Enostavna in intuitivna navigacija po meniju
- ▶ Podpora EN ISO, VDA in še veliko več



Vaš jasen pogled na natančnost. Barvni LCD zagotavlja odlično berljivost in vključuje tudi osvetlitev za boljšo vidljivost v temnih okoljih. Na kraju samem - z integriranimi ali opcijskimi tiskalniki serije SJ.

Enostavna postavitve tipk za enostavno in intuitivno uporabo. Uporabite tipke na sprednji strani enote in pod drsnim pokrovom.

Določitev standardov. Serija SJ je skladna s številnimi industrijskimi standardi kot so EN ISO, VDA, JIS, ANSI in tudi s prilagojenimi nastavitvami.

SJ-Line. On-line!

Več informacij, slike in videoposnetki uporabe - preprosto skenirajte QR kodo ali se udeležite na

www.sj-series.com



Naše brošure in poster pogledi na naši domači strani www.mitutoyo.eu/downloads

Veliko več dejstev!

Ne samo, da prikaže merjene profile in grafične podatke, serija SJ omogoča tudi računske rezultate, diagrame obremenitev in distribucije amplitude za podaljšanje vaših delovnih zmožnosti.

Napredne zmogljivosti za shranjevanje podatkov.

Do 10 merilnih pogojev in en izmerjen profil lahko shranite v notranji pomnilnik. Opcijske pomnilniške kartice, ki omogočajo skladiščenje velikih količin izmerjenih profilov in pogojev.

Varno. Zaščita z geslom.

Dostop do posameznih funkcij je lahko zaščiten z geslom, kar preprečuje neželene operacije in vam omogoča, da zaščitite svoje nastavitve.

S police. Svoboda za vaše delo.

Zaslonski vmesnik podpira 16 jezikov, ki jih lahko poljubno vklopljate.

Alarm tipala.

Alarm vas opozori, ko kumulativna merilna razdalja preseže nastavljeno mejo. (Zaščiten s patentom na Japonskem, v ZDA, EU).

Merilno območje. Delitev

Togost. Široko merilno območje v Z1 do 800 μm / X do 50 mm, odlična delitev do 0,0001 μm , kot tudi prečna ravnina od 0,3 μm / 25 mm - vaša trdna osnova za varno merjenje.

Postanite povezani.

Različni vmesniki v serijski opremi, vključno z USB, RS-232C, SPC izhodom in nožnim stikalom I/F.



Mobilne meritve hrapavosti, kjerkoli so potrebne.



Čudovito barven LCD, delno kot zaslon na dotik, vas bo enostavno usmerjal po meniju površinskega testa.

Hitre In-Line merilne rešitve

CMM zasnovani za grobo okolje in in-line rešitve.

- ▶ Za proizvodno okolje
- ▶ Majhen tlorisni odtis pušča prostor za vašo proizvodnjo
- ▶ Visoka hitrost prihrani merilni čas in denar!

Edinstveni in kompaktni CMM pripravljen za samodejne meritve.

Iščete merilni produkt, ki je hiter, zelo kompakten, lahek in enostaven za montažo? MACH Ko-Ga-Me - predvsem kompakten CMM - je vaša popolna rešitev za avtomatske celice! Zajamčena natančnost temperature 10 °C do 35 °C zagotavlja fleksibilnost in zmogljivost tudi za vašo proizvodna okolja. Nameščen na katerikoli tog okvir, vključno strojna orodja, MACH Ko-Ga-Me vam zagotavlja CMM zmogljivosti brez prostorskih zahtev stroja polne velikosti in notranje procesne meritve brez razstavljanja postavitve.

1. Visoko hitrostne meritve
2. Zasnovan za proizvodno okolje 10 °C - 35 °C
3. Zelo majhen tlorisni odtis - kot nalašč za avtomatske celice in samostoječe rešitve
4. Idealno za enkratni inšpekcijski pregled in uporabno s sondami za skeniranje in sondami od točke do točke
5. Merilno območje do 120 mm
6. Delitev 0,02 µm in pri merilna natančnost (2.0+0.5L/100) µm



MACH

Ko-ga-me



JAPAN
QUALITY by **Mitutoyo**

Ali ste vedeli?

Mitutoyo ponuja zanesljivo sledljivost - S 27. akreditiranimi kalibracijskimi laboratoriji certificiranimi za mednarodni akreditirani standard ISO/IEC 17025 objavljen po vsem svetu.

▶ MACH Serija: Visoko učinkovit CMM krojen za vaš proizvodni proces

MACH Ko-ga-me

- Kompakten CMM
- ABSOLUTE meritve
- Pripravljen za integracijo v avtomatizirane celice



MACH-3A

- Visoka hitrost in pospešek
- Majhen tlorisni odtis prihrani dragocen proizvodni prostor
- Po želji s tabelo indeksov



MACH-V

- Hiter in zmogljiv pogon omogoča izjemno hitre meritve
- Možnost menjanja sonde podpira kompleksne inšpekcijske načrte complex inspection plans



ABSOLUTE DIGIMATIC solarni indikator ID-SS

Brez vsakokratnega nastavljanja izvora ob vsakem vklopu zaradi senzorja ABSOLUTE.

- ▶ Solarna celica deluje pri samo 40 LUX
- ▶ Z uporabo velikih in uporabniku prijaznih gumbov na sprednji strani indikatorja dostopate do vseh funkcij
- ▶ Velika višina znakov omogoča dobro berljivost

SOLAR

Osvetljenost

2000 Lux
Nevidno popravljanje

1500 Lux
Urar

750-1000 Lux
Precizna mehanika

1500 Lux
Pisarne

200-300 Lux
Proizvodni stroji

1500 Lux
Skladišče

100 Lux
Jedilnica

50 Lux
Skladišče

▶ ABSOLUTE® DIGIMATIC solarni indikator ID-SS

- > S sončno energijo prvi na svetu gnani ABSOLUTE DIGIMATIC indikator
- > Vklon že pri samo 40 LUX
- > Brez menjave baterije
- > Superkondenzatorska polnilna hramba omogoča delo v slabih svetlobnih pogojih
- > Velika višina znakov: 9 mm

Št.	Digitalni korak mm	Merilno območje mm	Natančnost* mm	Cena po ceniku €	Akcijska cena €
543-500B	0,001	12,7	0,003	285,00	215,00
543-505B	0,01	12,7	0,02	140,00	109,00

* Brez napake zaradi zaokroževanja

Dodatna oprema

Št.	Oznaka	Cena po ceniku €
905338	DIGIMATIC kabel (1 m)	27,00
905409	DIGIMATIC kabel (2 m)	33,00



Max/Min/TIR vrednost meritve



Zelena/rdeča toleranca

▶ DIGIMATIC vrhunski večfunkcijski indikator ID-H

- > Vrhunski večfunkcijski indikator
- > Visoka natančnost in visoka ločljivost
- > Na voljo daljinski upravljalnik (opcijsko) npr. za nično nastavitev ali podatkovni izhod
- > DIGIMATIC in RS-232 C komunikacija
- > Max/min, prekoračitvena funkcija
- > Analogni zaslon
- > Zunanje napajanje
- > S podatkovnim izhodom
- > Funkcija tolerance z zeleno/rdečo osvetlitvijo

Št.	Merilno območje mm	Digitalni korak* mm	Natančnost** mm	Cena po ceniku €	Akcijska cena €
543-561D	30	0,001 / 0,0005	0,0015	590,00	429,00

* preklopno ** brez napake zaradi zaokroževanja

Dodatna oprema

Št.	Oznaka	Cena po ceniku €
936937	DIGIMATIC kabel (1 m)	42,00
965014	DIGIMATIC kabel (2 m)	55,50
21EZA099	Daljinski upravljalnik	72,00
06ADV380D	USB vhod za neposredni kabel orodja (2 m)	97,00



Mitutoyo ABSOLUTE DIGIMATIC indikatorji ID-C

Brez nastavljanja izvora ob vsakokratnem vklopu vam Mitutoyo ABSOLUTE senzor prihrani čas in težave.

- ▶ GO/±NG ocena z določljivo zgornjega in spodnjega odstopanja
- ▶ Z uporabo formule Ax in uporabniško določenim faktorjem naredite preproste izračune

▶ ABSOLUTE® DIGIMATIC indikator ID-C

- ▶ Največja, najnižja, ali presežena vrednost se lahko prikaže med merjenjem.
- ▶ GO/±NG ocena se izvede z določljivo zgornje in spodnje vrednosti za max, min in presežene vrednosti ali standardne meritve



Št. 543-260B
Cena po ceniku: 435,00 €
329,- €

Št.	Digitalni korak mm	Merilno območje mm	Natančnost* mm	Cena po ceniku €	Akcijska cena €
543-260B	0,001	12,7	0,003	435,00	329,00

* brez napake zaradi zaokroževanja

Dodatna oprema

Št.	Oznaka	Cena po ceniku €
905338	DIGIMATIC kabel (1 m)	27,00
905409	DIGIMATIC kabel (2 m)	33,00
06ADV380F	USB kabel za direkten prenos podatkov (2m)	97,00

▶ ABSOLUTE® DIGIMATIC indikator ID-C

- ▶ Velika višina znakov: 11 mm
- ▶ Go/±NG ocena se lahko izvede z določljivo zgornje in spodnje tolerančne nastavitve.
- ▶ Obračljiv zaslon za 330°.



Št. 543-400B
Cena po ceniku: 242,00 €
178,- €

Št.	Digitalni korak mm	Merilno območje mm	Natančnost* mm	Cena po ceniku €	Akcijska cena €
543-400B	0,01	12,7	0,02	242,00	178,00

* brez napake zaradi zaokroževanja

Dodatna oprema

Št.	Oznaka	Cena po ceniku €
905338	DIGIMATIC kabel (1 m)	27,00
905409	DIGIMATIC kabel (2 m)	33,00
06ADV380F	USB kabel za direkten prenos podatkov (2m)	97,00

▶ ABSOLUTE® DIGIMATIC indikator ID-S

- ▶ Standardni tip
- ▶ Ničelno točko je treba nastaviti le enkrat in je shranjena do naslednje menjave baterije.
- ▶ Merilna natančnost se ohranja tudi pri največjih delovnih hitrostih.



Št. 543-681B
Cena po ceniku: 140,00 €
109,- €

Št.	Digitalni korak mm	Merilno območje mm	Natančnost* mm	Cena po ceniku €	Akcijska cena €
543-681B	0,01	12,7	0,02	140,00	109,00

* brez mejne napake

Dodatna oprema

Št.	Oznaka	Cena po ceniku €
905338	DIGIMATIC kabel (1 m)	27,00
905409	DIGIMATIC kabel (2 m)	33,00

▶ ABSOLUTE® DIGIMATIC indikator ID-SX

- ▶ Standard tip
- ▶ Ničelno točko je treba nastaviti le enkrat in je shranjena do naslednje menjave baterije.
- ▶ Merilna natančnost se ohranja tudi pri največjih delovnih hitrostih.
- ▶ Veliki zaslonski znaki: 9 mm za lažje branje
- ▶ Življenjska doba baterije: 20.000 ur (tip 0,01 mm), 18.000 ur (tip 0,001 mm)



Št. 543-781B
Cena po ceniku: 140,00 €
115,- €

Št.	Digitalni korak mm	Merilno območje mm	Natančnost* mm	Cena po ceniku €	Akcijska cena €
543-781B	0,01	12,7	0,02	140,00	115,00
543-782B	0,0005" / 0,01	0,5" / 12,7	0,0008" / 0,02	155,00	119,00
543-790B	0,001	12,7	0,003	285,00	219,00

* brez napake zaradi zaokroževanja

Dodatna oprema

Št.	Oznaka	Cena po ceniku €
905338	DIGIMATIC kabel (1 m)	27,00
905409	DIGIMATIC kabel (2 m)	33,00

Analogna merilna ura

Izredna natančnost in visoka odpornost proti obrabi. Analogne merilne ure za različne rabe pri vodilih in za druge merilne aplikacije

► Standardni tip analogne merilne ure

- > Ohišje: Ø 57 mm
- > Merilno območje: 10 mm
- > Delitev: 0,01 mm
- > EN ISO 463



► Standardni tip analogne merilne ure

- > Ohišje: Ø 57 mm
- > Merilno območje: 20 mm
- > Delitev: 0,01 mm
- > EN ISO 463

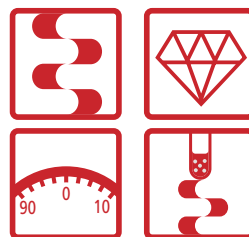

JAPAN QUALITY by Mitutoyo

Ali ste vedeli?

Vsak Mitutoyo merilni instrument ima priložen kontrolni certifikat, ki zagotavlja kakovost izdelka in dokazuje sledljivost glede na ustrezne standarde.

Legenda



Precizni ležaji



Suspenzija končne točke



Odporna proti udarcem



Števlec obratov



Nemagnetna

Vrste številčnic: 0,01 mm



Dvosmerna (multirotacijska)



Uravnotežena (multirotacijska)



Delitev skale v nasprotni smeri urinega kazalca



1 obrat kazalca

Vrste številčnic: 0,001 mm (visoka občutljivost)



Standardni razmik skale



Uravnotežena (multirotacijska)



Dvojni razmik skale



1 obrat kazalca

► Standardni tip analogne merilne ure

- Ohišje: Ø 57 mm
- Merilno območje: 30 mm
- Delitev: 0,01 mm
- EN ISO 463

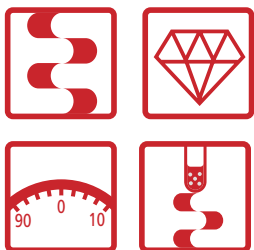

Št. 2052SB-19
Cena po ceniku: 105,00 €
84,- €

► Skala z enim obratom kazalca za branje brez napak

- Omejitev rotacije kazalca na en obrat odpravlja merilne napake, ki lahko nastanejo pri merilnih urah s tekočo skalo.
- Delitev: 0,01 mm
- EN ISO 463



Št. 2972
Cena po ceniku: 50,00 €
38,- €

JAPAN QUALITY by **Mitutoyo**

Ali ste vedeli?

Mitutoyo deluje v več kot 100 državah po vsem svetu, z namenom da se lahko zanesete na našo vzpostavljeno in visoko učinkovito infrastrukturo za proizvodnjo, prodajo in servis.

► Kompaktna merilna ura

- Model majhnega premera za aplikacije, kjer je malo prostora
- Ohišje: Ø 40 mm
- Merilno območje: 5 mm
- Delitev: 0,01 mm
- EN ISO 463



Št. 1044SB
Cena po ceniku: 48,50 €
37,- €

► Ročične merilne ure - horizontalen tip

- Ohišje: Ø 39 mm
- Merilno območje: 0,8 mm
- Delitev: 0,01 mm
- Tipalo: trdokovinski, Ø 2mm, dolžina 20,9mm



Št. 513-404E
Cena po ceniku: 78,00 €
59,50 €

Mitutoyo vpenjalni sistem eco-fix

Sistematična učinkovitost ob privlačni donosnosti in občutno zmanjšanju stroškov ob izjemni vsestranskosti.

- ▶ Univerzalna sestava z malo deli
- ▶ Enostavno in hitro med uporabo
- ▶ Programska podpora z Mitutoyo "FixtureBuilder"

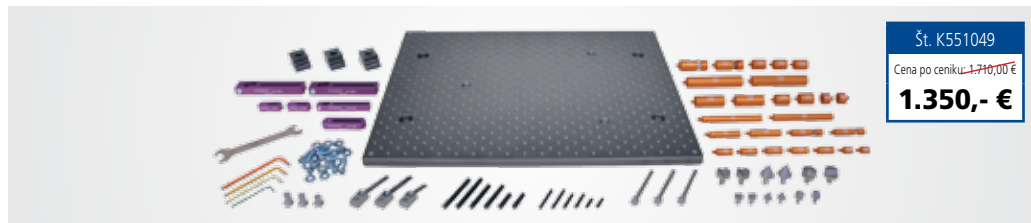
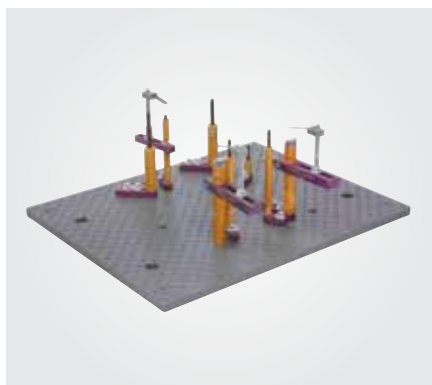

Št. K551049
Cena po ceniku: ~~1.710,00 €~~
1.350,- €

Koda	Kol.	Opis
K551024	2	Policijski zatič ø 12 mm x 13 mm
K551025	2	Policijski zatič ø 12 mm x 25 mm
K551026	2	Policijski zatič ø 12 mm x 50 mm
K551027	2	Policijski zatič ø 12 mm x 100 mm
K551028	2	Policijski zatič ø 20 mm x 13 mm
K551029	2	Policijski zatič ø 20 mm x 25 mm
K551030	2	Policijski zatič ø 20 mm x 50 mm
K551031	2	Policijski zatič ø 20 mm x 100 mm
K551032	3	Vpenjalna čeljust eco-fix
K551033	1	Osnovna plošča 500 mm x 400 mm
K551035	2	Nosilec mali
K551036	1	Nosilec mali
K551040	2	Nastavljiv policijski zatič ø 20 mm
K551041	2	Nastavljiv policijski zatič ø 12 mm
K551042	3	Policijski zatič ø 12 mm, z vrtino 6 mm
K551043	3	Policijski zatič ø 20 mm, z vrtino 8 mm
K551044	1	Nosilec L = 90 mm, ø 12 mm
K551045	2	Nosilec L = 120 mm, ø 20 mm
K550716	3	Raven zatič z navojem
K550279	2	Vzmetni zatič, ø 8 mm, L = 60 mm
K550554	1	Vzmetni zatič, ø 8 mm, L = 40 mm
K550262	2	V-blok mini
K550261	2	Stožčasti sprejemnik mini

Koda	Kol.	Opis
K550250	1	Blokirni element mini
K550247	1	Podporna kocka mini
K550058	2	V-blok
K550365	2	Stožčasti element
K550982	1	Blokirni element
K550248	1	Podporna kocka
K550888	2	Raven zatič ø 6 mm x 20 mm
K550889	2	Raven zatič ø 6 mm x 30 mm
K550890	2	Raven zatič ø 6 mm x 40 mm
K550000	2	Raven zatič ø 8 mm x 30 mm
K550001	2	Raven zatič ø 8 mm x 50 mm
K550002	2	Raven zatič ø 8 mm x 65 mm
K551046	1	Kronska matica za nosilec sprejemnika h = 12 mm
K551047	2	Kronska matica za nosilec sprejemnika h = 15 mm
K551050	1	Imbus ključ 2 mm
K551051	1	Imbus ključ 3 mm
K551052	1	Imbus ključ 4 mm
K551053	1	Imbus ključ 5 mm
K551504	1	Dvojni viličasti ključ SW10
K550591	12	Podložka D = 6,4 mm / D = 17 mm
K550110	6	Vijak M6 x 20 mm
K550563	6	Vijak M6 x 25 mm
	98	



Št. K551048
Cena po ceniku: ~~945,00 €~~
729,- €

Št.	Kol.	Opis
K551024	1	Policijski zatič ø 12 mm x 13 mm
K551025	1	Policijski zatič ø 12 mm x 25 mm
K551026	1	Policijski zatič ø 12 mm x 50 mm
K551027	1	Policijski zatič ø 12 mm x 100 mm
K551028	1	Policijski zatič ø 20 mm x 13 mm
K551029	1	Policijski zatič ø 20 mm x 25 mm
K551030	1	Policijski zatič ø 20 mm x 50 mm
K551031	1	Policijski zatič ø 20 mm x 100 mm
K551032	2	Vpenjalna čeljust eco-fix
K551034	1	Osnovna plošča 250 mm x 250 mm
K551035	1	Nosilec sprejemnika mali
K551036	1	Nosilec veliki
K551040	1	Nastavljiv policijski zatič ø 20 mm
K551041	1	Nastavljiv policijski zatič ø 12 mm
K551042	3	Policijski zatič ø 12 mm, z izvrtino 6 mm
K551044	1	Nosilec L = 90 mm, ø 12 mm
K551045	1	Nosilec L = 120 mm, ø 20 mm
K550716	2	Raven zatič z navojem
K550279	1	Vzmetni zatič, ø 8 mm, L = 60 mm

Št.	Kol.	Opis
K550554	1	Vzmetni zatič, ø 8 mm, L = 40 mm
K550262	2	V-blok mini
K550261	2	Stožčasti sprejemnik mini
K550250	1	Blokirni element, mini
K550247	1	Podporna kocka mini
K550888	2	Raven zatič ø 6 mm x 20 mm
K550889	2	Raven zatič ø 6 mm x 30 mm
K550890	2	Raven zatič ø 6 mm x 40 mm
K551046	1	Kronska matica za nosilec h = 12 mm
K551047	1	Kronska matica za nosilec h = 15 mm
K551050	1	Imbus ključ 2 mm
K551051	1	Imbus ključ 3 mm
K551052	1	Imbus ključ 4 mm
K551053	1	Imbus ključ 5 mm
K551504	1	Viličasti ključ SW10
K550591	8	Podložka ø 6,4 mm x ø 17 mm
K550110	6	Vijak M6 x 20
K550563	2	Vijak M6 x 25
	59	



Mitutoyo CMM tipala

Dodajte pridih dovršenosti vašemu zagotavljanju kakovosti.

► Celovita linija izdelkov z več kot 600 preciznimi tipali in tipalnimi dodatki

► Širok nabor tipal; jekleni, aluminijasti, keramični, rubin, cirkonijev oksid in silicijev nitrid

Št.	Vsebina	Opis	ø 5 mm	L mm
K651354		lesena škatla		
	1x Št. K651235	Tipalo Volframov karbid-rubin M2	0.5	20
	1x Št. K651249	Tipalo Volframov karbid-rubin M2	1	20
	1x Št. K651019	Tipalo jeklo-rubin M2	2	20
	1x Št. K651347	Tipalo ogljikova vlakna-rubin M2	4	50
	1x Št. K651348	Tipalo ogljikova vlakna-rubin M2	5	50
	1x Št. K651349	Tipalo ogljikova vlakna-rubin M2	6	50
	1x Št. K651350	Podaljšek tipala CRP M2		40
	1x Št. K651351	Podaljšek tipala CRP M2		50
	1x Št. K651352	Podaljšek tipala CFK M2		70
	1x Št. K651353	Podaljšek tipala CFK M2		90
	1x Št. K651058	5-smerno držalo tipala M2		7.5
	1x Št. K651223	ključ za zatič ø 1.2 mm		

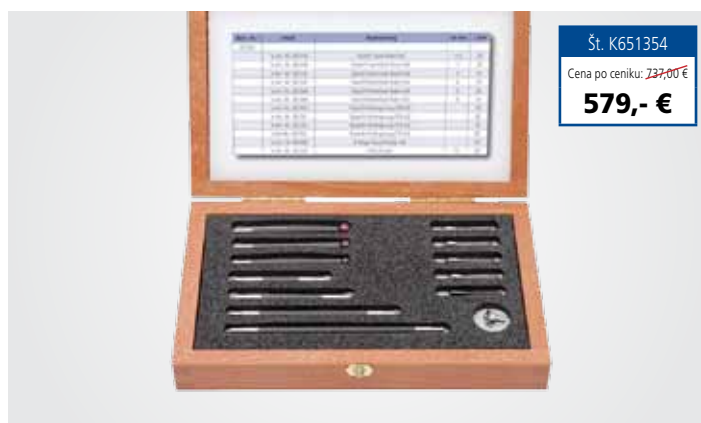

Št.	Vsebina	Opis	ø 5 mm	L mm
K651382		lesena škatla		
	1x Št. K651058	5-smerno držalo tipala M2		7.5
	1x Št. K651040	Podaljšek jekleni M2		30
	1x Št. K651039	Podaljšek jekleni M2		20
	4x Št. K651038	Podaljšek jekleni M2		10
	1x Št. K651022	Tipalo jeklo-rubin M2	4	20
	1x Št. K651021	Tipalo jeklo-rubin M2	3	20
	5x Št. K651019	Tipalo jeklo-rubin M2	2	20
	1x Št. K651012	Tipalo jeklo-rubin M2	1	10
	2x Št. K651223	Ključ za zatič ø 1.2 mm		23



Št.	Vsebina	Opis	ø 5 mm	L mm
K651380		Lesena škatla		
	1x Št. K651146	Tipalo jeklo-rubin M3	1	21
	1x Št. K651147	Tipalo jeklo-rubin M3	2	21
	1x Št. K651148	Tipalo jeklo-rubin M3	3	21
	1x Št. K651151	Tipalo jeklo-rubin M3	4	31
	1x Št. K651152	Tipalo jeklo-rubin M3	5	33.5
	1x Št. K651157	Podaljšek jekleni M3		20
	1x Št. K651159	Podaljšek jekleni M3		35
	2x Št. K651223	Ključ za zatič ø 1.2 mm		23

ABSOLUTE DIGIMATIC Solar pomično merilo

Visoko zmogljivo vodoodporno Solar pomično merilo z zaščitno stopnjo IP-67

- ▶ Uporabljajte pri osvetlitvi okolja le 60 lux.
- ▶ ABSOLUTE sistem za zanesljive meritve
- ▶ Visoka kakovost površine vodila vam ponuja gladko drsno gibanje

Osvetljenost

2000 Lux

Servisiranje

1500 Lux

Urarstvo

750-1000 Lux

Precizna mehanika

500 Lux

Pisarne

200-300 Lux

Proizvodni stroji

150 Lux

Nalagalno območje

100 Lux

Jedilnica

50 Lux

Skladišče



Št. 500-792

Cena po ceniku: 180,00 €

139,- €



▶ ABSOLUTE® DIGIMATIC Solar pomično merilo

- > Merilno območje: 0-150 mm
- > Vklon že pri 60 LUX
- > Superkondenzatorska polnilna hramba omogoča delo v slabih svetlobnih pogojih
- > Palica globinskega merila: Ø 1,9 mm



ABSOLUTE® Enkratna postavitev ničelne točke



Specialne namenske uporabe pomičnega merila

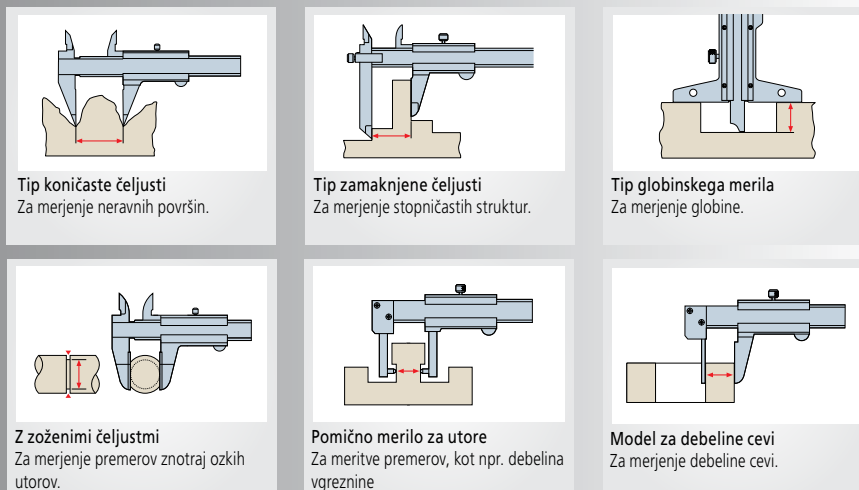

USB vhod

Ta USB vhod za orodje je tipkovniški vmesnik za prenos podatkov iz merilnih instrumentov, opremljenih z DIGIMATIC vmesniki, na računalnik.

- ▶ Merilni podatki se pretvorijo v oznake tipkovnice
- ▶ Neposredni vnos podatkov meritev v preglednico preko USB in podatkovno pogovornega vmesnika

▶ USB neposredni vhod za orodje, povezava DIGIMATIC-USB

- > USB kabel za neposredno povezavo Mitutoyo instrumentov DIGIMATIC
- > USB vmesnik povezuva brez dodatne programske opreme (HID)
- > Programska oprema USB-ITPAK za pripravo protokolov v Microsoft® Excel®
- > Kable se priključujejo preko standardnega USB vozlišča
- > Združljivo z Microsoft® Windows® 7 (32 bitna različica)

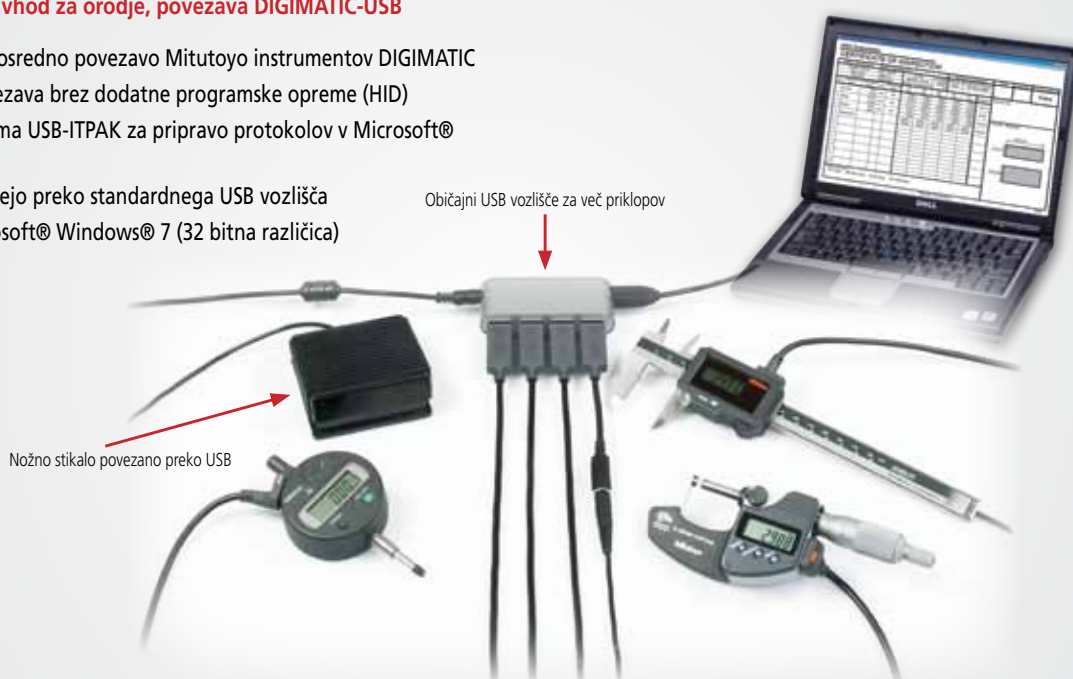

JAPAN QUALITY by **Mitutoyo**

Ali ste vedeli?

Da vam Mitutoyo ponuja, poleg naših izdelkov, rešitve kot so naše storitve na terenu, usposabljanja za uporabo izdelkov, rezervne dele, popravila in tehnično podporo.

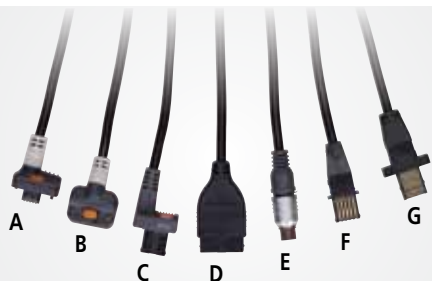

Št.	Oznaka	Cena po ceniku €
06ADV380A	Visoko kakovostno IP zaščiten model s podatkovnim izhodom (npr. IP-67 pomično merilo)	110,00
06ADV380B	Visoko kakovostno IP zaščiten model s podatkovnim izhodom (npr. IP-65 mikrometer)	110,00
06ADV380C	5 podatkovnim izhodom (npr. ABSOLUTE DIGIMATIC pomično merilo)	97,00
06ADV380D	10 pinski, preprost model (npr. ID-F merilna ura)	97,00
06ADV380E	6 pinski, okrogel model (npr. Quick mikrometer)	97,00
06ADV380F	Enostaven, raven model (npr. ID-C merilna ura)	97,00
06ADV380G	Visoko kakovostno IP zaščiten analogna merilna ura (npr. ID-N merilna ura)	97,00



Mitutoyo USB-ITPAK Programska oprema 1.1

Dodatna oprema

Št.	Oznaka	Cena po ceniku €	Akcijska cena €
06ADV386	USB-ITPAK programska oprema s programskim ključem	220,00	179,00

ABSOLUTE DIGIMATIC globinomer

ABSOLUTE sistem za zanesljive meritve

- ▶ Merilna letev in merilne površine ojačane ter lepene
- ▶ Izjemna življenjska doba baterije: 15.000 ur



9 mm višina znakov

▶ ABSOLUTE® DIGIMATIC Solar pomično merilo

- > Merilno območje: 0-150 mm
- > Visoka kakovost površine vodila vam ponuja gladko drsno gibanje
- > Velika višina znakov: 9 mm
- > Dolga življenjska doba baterije: 20.000 ur
- > Globinsko merilo: ploščato
- > S funkcijo ON/OFF (VKLOP/IZKLOP)



Št. 500-181-20
Cena po ceniku: 105,00 €
79,50 €



Ali ste vedeli?

Mitutoyo ima preko 80 let izkušenj kot zanesljiv partner in inovativen ponudnik merilne tehnike.

▶ ABSOLUTE® DIGIMATIC globinomer

- > Zasnovan za uporabo v zahtevnih delovnih okoljih.
- > Izjemno odporen na hladilne tekočine in maziva
- > ABSOLUTE značilnost tega merilca beleži izhodiščno točko (enkrat nastavljena) za celotno življenjsko dobo baterije.

Št.	Merilno območje mm	Natančnost* mm	Cena po ceniku €	Akcijska cena €
571-251-10	0-150	±0,02	359,00	275,00
571-252-10	0-200	±0,02	409,00	319,00

* brez napake zaradi zaokroževanja

Dodatna oprema

Št.	Oznaka	Cena po ceniku €
05CZA624	DIGIMATIC signalni kabel z Data tipko (1 m)	68,00
05CZA625	DIGIMATIC signalni kabel z Data tipko (2 m)	77,00
06ADV380A	Direktna USB kabelska povezava (2m)	110,00



Št. 571-251-10
Cena po ceniku: 359,00 €
275,- €



▶ Globinsko pomično merilo

- > Merilna letev in merilne površine so utrjene in lepene.
- > S fino nastavitvijo

Št.	Merilno območje mm	Natančnost* mm	Cena po ceniku €	Akcijska cena €
527-101	0-150	±0,03	120,00	92,00
527-102	0-200	±0,03	125,00	97,00
527-103	0-300	±0,04	160,00	122,00

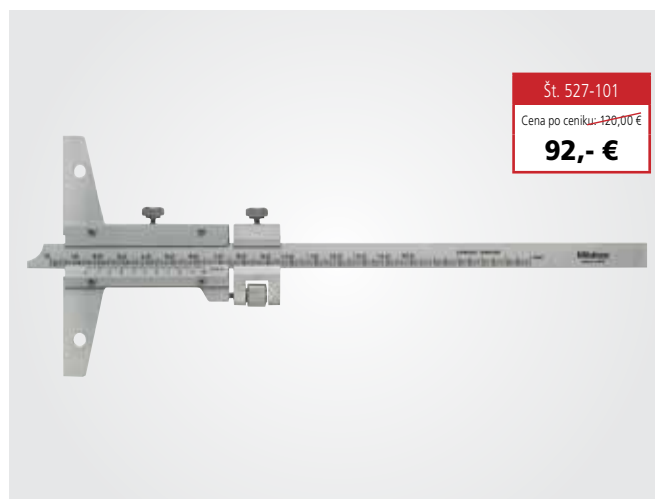

Št. 527-101
Cena po ceniku: 120,00 €
92,- €



IP-67 se nanaša na EN 60529

► **ABSOLUTE® DIGIMATIC pomično merilo IP67**

- > Merilno območje: 0-150 mm
- > Zasnovan za uporabo v zahtevnih delovnih okoljih.
- > Izjemno odporen na hladila in lubrikante.
- > Pri neuporabi samodejni izklop po 20 min.
- > Dolga življenjska doba baterije: 15.000 ur
- > Globinsko merilo: ploščato



Št. 500-706-11
Cena po ceniku: ~~155,00 €~~
120,- €



► **Nonij standardno pomično merilo**

- > Glavno merilo in nonij kromirana za odlično berljivost.
- > Dvignjene drsne površine.

Št.	Merilno območje mm	Natančnost mm	Cena po ceniku €	Akcijska cena €
530-104	0-150/0-6 "	±0,05/0,002 "	28,50	22,50
530-101	0-150	±0,05 mm	27,50	21,50



Št. 530-104
Cena po ceniku: ~~28,50 €~~
22,50 €

► **Nonij pomično merilo z zavorno sklopko**

- > Merilno območje: 0-150 mm
- > Drsnik se premika le, če je razbremenjena zavorna sklopka
- > Natančnost: ±0,05 mm
- > Delitev: 0,05 mm

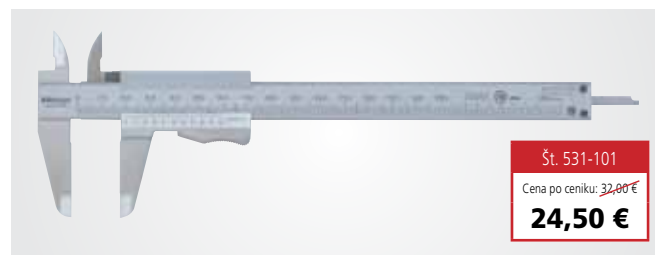

Št. 531-101
Cena po ceniku: ~~32,00 €~~
24,50 €

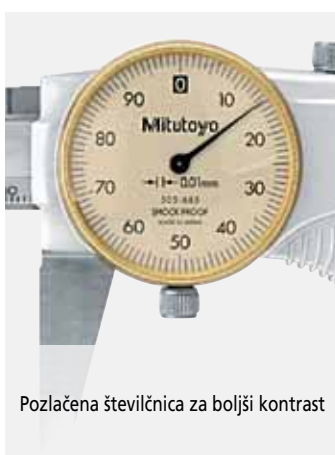

Pozlačena številčnica za boljši kontrast

► **Standard pomično merilo z merilno uro**

- > S pozlačeno številčnico in velikimi oznakami
- > Titan prevleka drsnih površin za izboljšano trajnost.

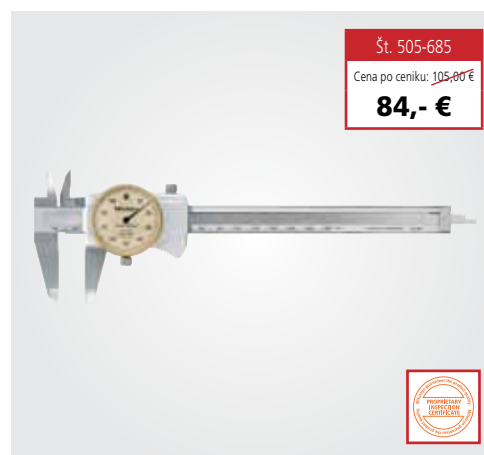

Št. 505-685
Cena po ceniku: ~~105,00 €~~
84,- €



Programsko orodje za obvladovanje podatkov MeasurLink

Dokažite kakovost vašega izdelka z obvladovanjem podatkov Mitutoyo in SPC programske opreme MeasurLink. Povežite vso vašo merilno opremo, nadzorujte, analizirajte in spremljajte vaše procese.

MiCAT

Mitutoyo Intelligent Computer Aided Technology

the standard in world
metrology software

MeasurLink

► MeasurLink 7 Real-Time Professional Edition

► MeasurLink Real-Time nastopa kot osrednji zajemalac podatkov tako, da se lahko povežete in pridobite podatke iz skoraj vsake merilne naprave. Podpira celoten spekter merilne tehnologije, vključno s pomičnimi merili, mikrometri, merilnimi urami, CMM, sistemi vizualnega zaznavanja in mnogo več. Izberite izdajo, ki ustreza napravam in potrebam.

Št. 64AAB178R

1.795,- €

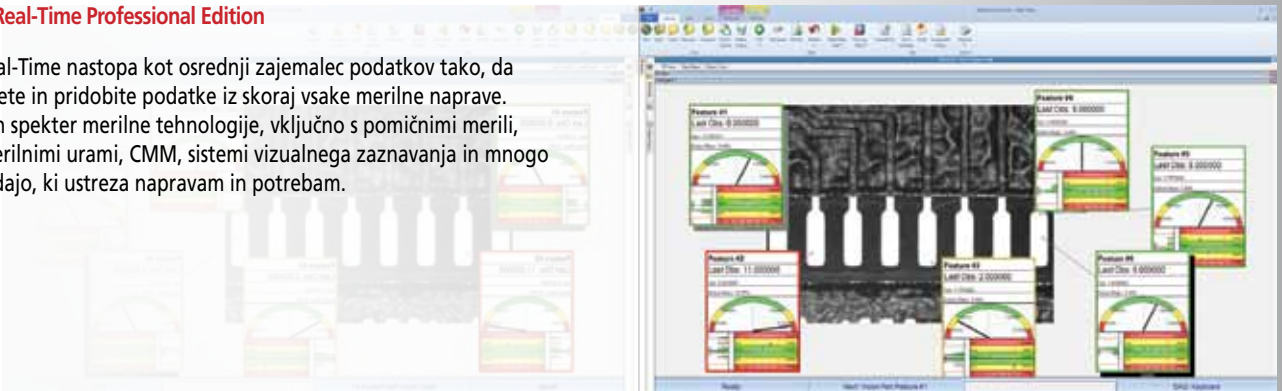

► MeasurLink 7 Process Analyser Professional Edition

► Proces Analyser je neprecenljivo orodje za vašo ekipo kakovosti. Daje vam prilagodljivost, da analizirate svoje procese, identificirate problematična področja ter sprejmete popravne ukrepe za izboljšanje kakovosti vašega izdelka. Inšpekcijske preglede lahko razvrstite glede na inšpekcijsko postajo, rutino ali del, in so prikazani z izgledom in občutkom Windows Explorer. Inšpekcijski podatki se lahko združijo, filtrirajo, grupirajo, grafično izrišejo in natisnejo na način, ki ustreza vam.

Št. 64AAB181R

1.795,- €

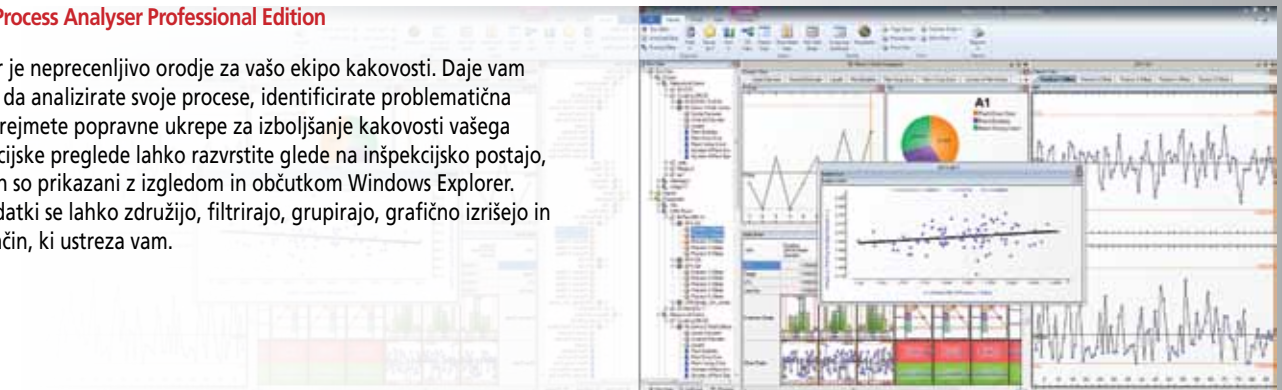

► MeasurLink 7 Process Manager Standard Edition

► Spremljanje podatkov v realnem času kot so bili zbrani. QC/vodji proizvodnje na hitro nudi popolno orodje za organizacijo in vzdrževanje programa kakovosti.

Št. 64AAB182R

1.795,- €

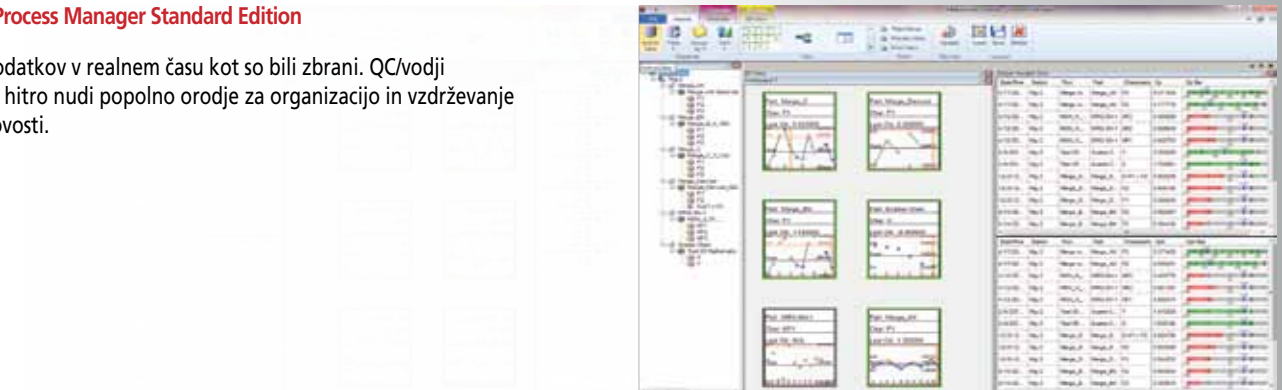

MF merilni mikroskop

Vsestranski merilni mikroskop!

Veliko različnih dodatkov kot je CCD kamera ali optična enota Mitutoyo, z namenom povečanja učinkovitosti in nadaljnega izboljšanja učinkovitosti merjenja.

- ▶ Pogled na jasno in nebleščečo sliko ter široko vidno polje
- ▶ Merilna natančnost, ena izmed najboljših v svojem razredu
- ▶ Veliko različnih dodatkov in nivojev ponujajo največjo fleksibilnost

Merilni mikroskop MF-B2010C + podatkovno obdelovalna enota QM-Data 200



Dodatna Pixel-fox CCD kamera in pritrdiven C adapter. Digitalni zoom za precizno določanje merilnih točk

▶ Merilni mikroskop MF-B2010C

- > MF-B2010C mikroskop telo s 200 x 100 mm fazi XY in 3-osni digitalni števec.
- > Visoko kakovosten ML objektiv z veliko delovno razdaljo in širokim vidnim poljem zagotavlja čiste in nebleščeče slike.
- > Velik merilni oder s hipnim sprostilnim mehanizmom za hitre premike mize.
- > Standardni priključek za opsijske pritrditvene C adapterje CCD kamere ali optične enote.
- > Širok spekter dodatne opreme je na voljo za številne merilne naloge.
- > Binokularni mikroskop z 10x povečavo in križno mrežico.
- > LED obris in površinska osvetlitev z brezstopenjsko prilagoditvijo intenzivnosti.
- > Standard vsebuje ML objektiv (3x povečava), (dodatne leče 1x, 5x, 10x, 20x, 50x in 100x povečava).



Cena akcijskega kompleta

14.900,- €

▶ Mitutoyo opti-fix krog

- > Krožna zasnova omogoča brezstopenjsko nastavljanje v vodoravnem nivoju kot tudi globinsko, poleg tega pa so ob straneh "distančniki", ki zagotavljajo optimalen dostop do obdelovanca

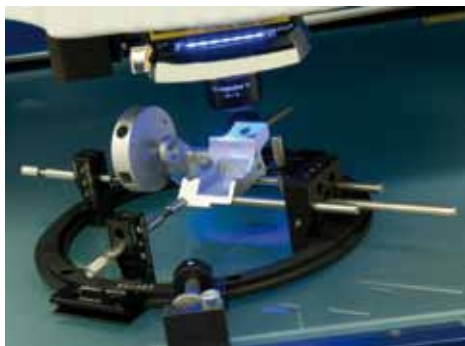

Vsebina kompleta MF-B2010C merilni mikroskop

Št. / Komplet	Oznaka	Cena po ceniku €	Akcijska cena €
176-683-10	MF-B2010C XY miza 200 x 100 mm	14.100,00	14.900,00
176-393	10x povečava objektivna	1.410,00	vklj.
176-345D	LED robna in površinska osvetlitev	2.020,00	vklj.

Dodatna oprema

Št. / Komplet	Oznaka	Cena po ceniku €	Akcijska cena €
264-155D	QM-Data 200 (stojalo)	2.850,00	2.400,00
K550298	Kit komplet opti-krog	933,00	739,00

▶ 2D podatkovno procesna enota QM-Data 200

- > Na voljo kot namizni model ali model z vpenjalno roko, tako da ustreže vašim potrebam.
- > Logična razporeditev tipkovnice in merilne funkcije z grafičnimi navodili za enostavno uporabo.
- > Uporabniku prijazna AI (umetna inteligenca) funkcionalnost za samodejno prepoznavanje elementov.
- > Hiter dostop do merilnih postopkov z makro ukazom ene tipke.
- > Grafični barvni zaslon LCD za enostavno branje
- > Pred prahom zaščitena in pred udarci odporna tipkovnica.
- > Podpora 16 jezikov za v široko uporabniško sprejemljivost.
- > Lahko se priključi na vse Mitutoyo merilne projektorje in mikroskope.
- > Prilagodljiv izpis podatkov v obliki CSV.
- > Odlična povezljivost s podatkovnimi vmesniki za USB pogon, RS-232C PC-vmesnik in vmesnik tiskalnika Centronics .



Novi linearni višinomer "Linear Height" LH-600 E/EG

Visoko zmogljiv 2D merilni sistem za odlično natančnost, enostavno uporabo ter nov in, enostaven za branje 5,7-palčni barvni TFT LCD zaslon ga uvršča med prvo izbiro v svojem razredu.

- ▶ Natančnost: $(1,1 + 0,6 L / 600)$
L = merilna dolžina mm
- ▶ Samoumevna kontrolna tablica z meniji na zaslonu
- ▶ Samodejno poganjanje predhodno naučenih delnih programov

▶ Linearni višinomer "Linear Height" LH-600 E/EG

- > Izredno vsestranski večfunkcijski tip.
- > Natančnost: $(1,1 + 0,6 L / 600)$ L = merilna dolžina mm
- > Hod: 600 mm
- > Toga konstrukcija zagotavlja ponovljive meritve

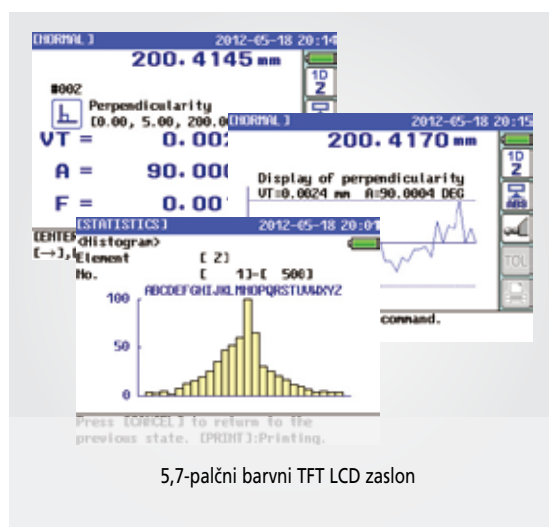

Št.	Natančnost mm	Cena po ceniku €	Akcijska cena €
518-352D-21 *	Natančnost: $(1,1 + 0,6 L / 600)$ L = merilna dolžina mm	5.850,00	4.750,00
518-351D-21	Natančnost: $(1,1 + 0,6 L / 600)$ L = merilna dolžina mm	5.530,00	4.550,00

* Z ročajem za Vkllop/izklop



▶ ABSOLUTE® DIGIMATIC višinomer

- > Vgrajen ABSOLUTE linearni kodirnik, ki odpravlja potrebo po določanju referenčne točke ob vsakem vklopu. Zanesljivost je izboljšana, saj ne more priti do prevelike hitrosti.
- > Z velikim in drsnim ročnim kolesom za grobo in fino prilagajanje.
- > Življenjska doba baterije: 20,000 ur

Št.	Merilno območje mm	Natančnost* mm	Cena po ceniku €	Akcijska cena €
570-304	0-600	±0,05	960,00	750,00
570-302	0-300	±0,03	550,00	429,00

** brez mejne napake

Dodatna oprema

Št.	Oznaka	Cena po ceniku €
905338	DIGIMATIC kabel (1 m)	27,00
905409	DIGIMATIC kabel (2 m)	33,00
06ADV380F	USB vhod za neposredni kabel orodja (2 m)	97,00



Jekleni / Keramični kompleti končnih meril

Mitutoyo ponuja najboljše komplete jeklenih in keramičnih kladic za kontrolo končnih meril, ki so vrhunske kakovosti, podprte z najboljšimi tehnologijami Mitutoyo.

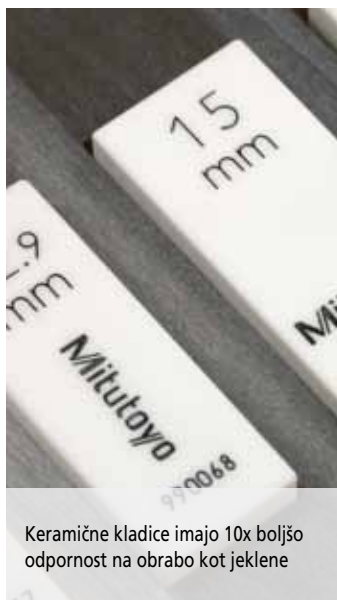

Keramične kladice imajo 10x boljšo odpornost na obrabo kot jeklene

► Jekleni / Keramični kompleti končnih meril

- > Natančnost: EN ISO 3650
- > S tovarniškim certifikatom o kalibraciji

Št.	Kladice na komplet	Material	Razred	Cena po ceniku €	Akcijska cena €
516-342-10	103	Keramika	0	5.050,00	3.800,00
516-343-10	103	Keramika	1	4.400,00	3.300,00
516-346-10	87	Keramika	0	4.150,00	3.150,00
516-347-10	87	Keramika	1	3.300,00	2.450,00
516-3962-10	47	Jeklo	0	1.480,00	1.100,00
516-963-10	47	Jeklo	1	1.150,00	870,00
516-966-10	32	Jeklo	0	1020,00	780,00
516-967-10	32	Jeklo	1	740,00	560,00



Tiskalnik za priklop Mitutoyo digitalne merilne opreme

► DIGIMATIC Mini-Procesor DP-1VR

- > DP-1VR je tiskalnik, ki se uporablja za tiskanje podatkov meritev iz DIGIMATIC merilcev ali za opravljanje statistične analize.
- > Poczesna zmogljivosti do 9.999 podatkov.
- > Odlična berljivost zaradi velikega prikaza črk.
- > Hitrost tiskanja je odlična, saj natisne z enim začetnim dotikom in vgrajen toplotni tiskalnik deluje skoraj brez hrupa. Termo papir ima izjemno trajnost in kemično odpornost za dolgoročno hrambo.



► Magnetna stojala

- > 600 N magnetna sila.

Št.	Delovni radij mm	Cena po ceniku €	Akcijska cena €
7011SN *	ca. 160	83,00	62,00
7010SN	ca. 150	75,00	56,00

* Fina nastavitve



► Magnetno členkasto stojalo

- > Z mehanskim sistemom zaklepanja in fino nastavitvijo.
- > Omogoča namestitve merilnika v vsakem položaju členjene roke.
- > Delovni radij: 320 mm
- > 600 N magnetna sila.



DIGIMATIC HOLTEST komplet

Komplet celotne enote - TiN prevlečene merilne površine ponujajo odlično vzdržljivost.



Merilna ura 2046SB vključena

► Ura za notranje merjenje - standardna različica

- > Merilno območje: 18-150 mm
- > Omogoča velike premike z izredno natančnostjo
- > Izmenljive podložke debeline 0,5 mm so priložene, da se omogoči nastavitve v majhnih korakih.
- > Premično tipalo je trdokovinsko, kar zagotavlja trajnost in odpornost proti obrabi.
- > Velik ročaj zmanjšuje prenos toplote od uporabnika za 50%.
- > Delitev: 0,01 mm
- > Natančnost: 2 µm
- > Ponovljivost: 0,5 µm



Št. 511-921
Cena po ceniku: ~~410,00 €~~
320,- €



Merilni površine s TiN prevleko zagotavljajo odlično trajnost.

► DIGIMATIC HOLTEST mikrometer

- > Komplet celotne enote.
- > Merilni trni s titan prevleko zagotavljajo odlično trajnost.
- > Odlična odpornost proti vodi in prahu (IP-65 zaščitna stopnja).
- > Izjemno odporen na tekočine in maziva
- > Z nastavnimi obroči



Št. 468-983
Cena po ceniku: ~~2.990,00 €~~
2.250,- €

IP65

PROFESIONALNA
PREVERJENA
KVALITETA

TUV

Št.	Merilno območje mm	Posamezna območja	Z nastavnimi obroči	Vključeni modeli	Cena po ceniku €	Akcijska cena €
468-981	6-12	6-8, 8-10, 10-12	ø 8 mm (177-125) / ø 10 mm (177-126)	468-161 / 468-162 / 468-163	2.520,00	1.890,00
468-982	12-25	12-16, 16-20, 20-25	ø 16 mm (177-177) / ø 20 mm (177-286)	468-164 / 468-165 / 468-166	2.800,00	2.150,00
468-983	25-50	25-30, 30-40, 40-50	ø 30 mm (177-288) / ø 40 mm (177-290)	468-167 / 468-168 / 468-169	2.950,00	2.250,00

► HOLTEST mikrometer

- > Komplet celotne enote.
- > Merilne površine s TiN prevleko zagotavljajo odlično trajnost.
- > Z nastavnimi obroči in podaljški.



Št. 368-912
Cena po ceniku: ~~710,00 €~~
530,- €

Št.	Merilno območje mm	Posamezna območja	Z nastavnimi obroči	Vključeni modeli	Podaljšek	Cena po ceniku €	Akcijska cena €
368-911	6-12	6-8, 8-10, 10-12	ø 8 mm (177-125) / ø 10 mm (177-126)	468-161 / 468-162 / 468-163	952322	820,00	620,00
368-912	12-20	12-16, 16-20	Ø 16 mm (177-177)	368164 / 368165	952621	710,00	530,00
368-913	20-50	20-25, 25-30, 30-40, 40-50	ø 25 mm (177-139) / ø 40 mm (177-290)	368-166 / 368-167 / 368-168 / 368-169	952622	1.630,00	1.220,00

vpenjalni sistem "quick-rail"

Prilagodljiv vpenjalni sistem, enostavno - hitro - čvrsto!

- ▶ Zelo gospodarno
- ▶ Brezstopenjsko gibanje komponent zaradi lastovičjih profilov
- ▶ Zelo hitro vpenjanje
- ▶ Neposredna pritrditev na mizo CMM

45 let Mitutoyo v Evropi
Naš jubilej - Vaše darilo!



Kmalu pri vašem lokalnem prodajcu. Stopite v stik!



Št. K550914S

Cena po ceniku: 1.068,00 €

640,- €



Vpenjalni sistem "quick-rail" za optično in optično koordinatno merilno tehnologijo je še eno orodje za hitro in enostavno uporabo, ki po namestitvi na CMM omogoča uporabniku, da vzpostavi pozicijo točke v nekaj preprostih korakih. Ker je namestitev "quick-rail" hitra, je njegova montaža smiselna že za posamezne dele. Naše patentiran "quick-rail" je združljiv tudi z vsemi vpenjalnimi komponentami in omogoča razširitev po zelo ugodni ceni.

Št.	Vsebina	Opis
K550911	1	Pritrdilni profil vodila 800 mm
K550199	2	Pritrdilni profil vodila z režo 500 mm
K550908	2	Vpenjalni kremplj
K550909	2	Kotni veznik
K550907	3	Vpenjalna plošča
K551040	3	Nastavljiv pozicijski zatič ø 20 mm
K551043	2	Pozicijski zatič ø 20 mm, z vrtino 8 mm
K551030	3	Pozicijski zatič ø 20 mm x 50 mm
K551029	3	Pozicijski zatič ø 20 mm x 25 mm
K550279	1	Vzmetni zatič, ø 8 mm, L = 60 mm
K550554	1	Vzmetni zatič, ø 8 mm, L = 40 mm
K550042	1	Podporna kocka 30 x 30 mm
K550249	1	Blokirni element 30 x 25mm
K550248	1	Podporna kocka ø 20 mm
K550982	1	Blokirni element 30 x 25mm
K551070	1	Ploščati vrh ø 20 mm
K550716	1	Raven zatič z navojem
K551054	1	Dvojni viličasti ključ SW 10/17
K550658	1	Šestrobi ključ s Tročrajem
	31	

Tipala in oprema!

Popolnoma nov celovit nabor komponent Mitutoyo sond! 56 strani kakovosti in rešitev - z dodatnimi informacijami o kontaktnih točkah, osnovah in vretenih, podpornih tehničnih kontrolnih seznamih, odstopanjih, značilnostih in konverzijskih seznamih.



Naše brošure - poglejte si na naši domači strani
www.mitutoyo.eu/downloads

Mitutoyo je tam, kjer so prvaki!



WorldSkills Leipzig 2013 - najboljši usposobljeni vajenci in mladi strokovnjaki z vsega sveta tekmujejo za svetovni naslov in 200.000 gledalcev jih bo spremljalo. Ali CNC struženje, CNC vrtnje, proizvodni inženiring ali prototipna gradnja - Mitutoyo, kot ekskluzivni sponzor meroslovja usmerja ves trud v proizvodni tehnološki sektor. 700 merilnih instrumentov obsega vse od drobnega orodja, oblik in optičnih merilnih sistemov, pa do krmiljenih CNC koordinatnih merilnih naprav bo na voljo za poklicno svetovno prvenstvo WorldSkills 2013 v Leipzigu. Ne zamudite!



Mitutoyo

Official Sponsor
Sector 3 - Manufacturing Technology
Presented by Mitutoyo

Za podrobnejše informacije skenirajte QR kodo za hiter dostop ali nas obiščite na: WWW.worldskillsleipzig2013.com



MeasurLink 7



Prilagodljiv skoraj vsaki merilni situaciji, ima neomejeno zmogljivost zapisovanja za administracijo, ocenjevanje, beleženje, dokumentiranje in sledenje podatkov meritev. Povežite merilne naprave izključno v lastnem podjetju, kot tudi z napravami na lokacijah vaših dobaviteljev in kupcev.

Za hiter dostop do podrobnejših informacij skenirajte QR kodo ali nas obiščite na: www.mitutoyo.eu



Urnik sejma 2013

Control

14.05. - 17.05.2013, Stuttgart (Nemčija)



WorldSkills

02.07. - 07.07.2013, Leibzig (Nemčija)



EMO

16.09. - 21.09.2013, Hannover (Nemčija)



Nov katalog 18001



Coordinate Measuring Machines

Vision Measuring Systems

Form Measurement

Optical Measuring

Sensor Systems

Test Equipment and Seismometers

Digital Scale and DRO Systems

Small Tool Instruments and Data Management

Mitutoyo