

Mitutoyo Promocija

Od 15. oktobra 2013 do 15. januarja 2014



Merite vaš svet



Kadarkoli in kjerkoli. Nosite s seboj Mitutoyov inženirski referenčni priložnik kamorkoli greste. Dodatno so na voljo uporabni plakati in celo nekaj zabave, možnost razširitve številnih funkcij, kot je aplikacija z bazo znanja iz meroslovja na vaši mobilni napravi.

RAZLIČICA-
ANDROID



RAZLIČICA-
IOS



DIGIMATIC mikrometer *QuantuMike*

To je mikrometer z 2 mm vretenskim mehanizmom, ki omogoča štirikrat hitrejši pomik od standardnega mikrometra. DIGIMATIC mikrometer QuantuMike IP65 vam ponuja naslednje prednosti:



- ▶ Hitrejša meritev se doseže z večjimi obrati, ki vrtili vreteno po 2 mm na en obrat bobna.
- ▶ Naprava ima izjemno natančnost, le $\pm 1 \mu\text{m}$ napake (modeli z 75 mm ali manjšim merilnim območjem).
- ▶ Dvojna funkcija raglje na bobnu zagotavlja enostavno uporabo z ali brez stojala.
- ▶ Odlična odpornost proti vdoru vode in prahu (IP-65 zaščitna stopnja).

Št. artikla 293-145
Cena po ceniku: 205 €
159 €



Do 50 mm

IP65



Št.	Merilno območje mm	Natančnost μm	Cena po ceniku €	Akcijska cena €
293-145	0 – 25	± 1	205	159
293-146	25 – 50	± 1	282	219
293-147	50 – 75	± 1	338	259
293-148	75 – 100	± 2	383	295

* brez mejne napake



Oglejte si naš video QuantuMike na našem YouTube kanalu: youtube.com/user/mitutoyoeurope

Mitutoyo na YouTube.



Podatki. Podpora. Kjerkoli ste. 24 ur na dan, 7 dni v tednu. Dobite rešitve iz prve roke, ki jih Mitutoyo zagotavlja za vaše podjetje. Naročite se na Mitutoyo Evropski kanal zdaj.

Skenirajte QR kodo za hiter dostop do podrobnih informacij ali nas obiščite na youtube.com/user/mitutoyoeuropegmbh



Mitutoyo

Akcija velja od 15. oktobra 2013 do 15. januarja 2014. Prizadjemo si pravico do tehničnih sprememb in razvoja; te cene veljajo samo za poslovne stranke; vse cene so neto cene v EUR brez DDV; nadaljnje informacije so na voljo na spletni strani www.mitutoyo.eu.

Dobava in cene izdelkov iz te ponudbe veljajo do konca zalog. Možne so tehnične spremembe, napake in tiskarske napake.

TOBO'S

TOBO'S d.o.o.

Peruzzijeva 127g

1000 Ljubljana

Tel.: 01 280 86 85

Fax: 01 280 86 89

info@tobos.si

www.tobos.si

Mitutoyo DIGIMATIC najboljše prodajani komplet

Trije največkrat uporabljeni digitalni merilni instrumenti skupaj v premium kovčku. Mitutoyo Kakovost iz škatle.

▶ Trije najboljše prodajani Mitutoyo izdelki v enem kovčku:

- ABSOLUTE™ Digimatic merilna ura ID-S
- Digimatic mikrometer
- ABSOLUTE™ Digimatic pomično merilo

45 let Mitutoyo v Evropi Naš jubilej - Vaše darilo!



Več informacij najdete na vaši Mitutoyo domači strani!



▶ Digitalni komplet

Ta komplet vključuje najboljše prodajane izdelke Mitutoyo: Digitalno ABSOLUTE™ pomično merilo 0-150 mm, ABSOLUTE™ digitalni mikrometer 0-25 mm in digitalno Digimatic merilno uro 12mm. Kovček je izdelan iz lepega kvalitetnega, trdega aluminija in zagotavlja izdelan dodaten prostor za baterije merilnikov in priročnike.

Vsebina digitalnega kompleta

Št. artikla	Oznaka	Cena po ceniku €	Akcijska cena €
293-821	DIGIMATIC mikrometer	142	vkklj.
500-181-20	ABSOLUTE™ DIGIMATIC merilna ura	105	vkklj.
543-781B	ABSOLUTE™ Digimatic merilna ura	142	vkklj.

▶ ABSOLUTE™ Digimatic ID-S merilna ura

- > ABSOLUTE sistem, ni potrebe za nastavev izvora pri vklopu.
- > Velika višina znakov 9 mm za jasno berljivost
- > 20.000 ur izjemna življenjska doba baterije
- > Izhodni podatki vključeni

▶ Digimatic mikrometer

- > Stroškovno učinkovit s poenostavljeno funkcionalnostjo za standardne aplikacije

▶ ABSOLUTE™ Digimatic merilna ura

- > Zanesljive meritve in z ABSOLUTE sistemom brez potrebe za nastavev nične točke izvora pri vklopu
- > Visoko kakovostno obdelane površine vodila vam omogoča gladko drsno gibanje
- > Velika višina znakov 9 mm za jasno berljivost

Razpoložljive količine zelo omejene.



Št. artikla 011569

Cena po ceniku: 465 €

379 €

ABSOLUTE™



▶ ABSOLUTE™ DIGIMATIC Solar merilna ura ID-SS

- > Na sončno energijo ABSOLUTE™ DIGIMATIC merilna ura
- > Vkllop že pri 40 LUX
- > Brez menjave baterije
- > Superkondenzatorska polnilna hramba omogoča delo v slabih svetlobnih pogojih
- > Velika višina znakov: 9 mm
- > Izhodni podatki vključeni



Št. artikla 543-505B

Cena po ceniku: 145 €

115 €

ABSOLUTE™
SOLAR



IP42

▶ ABSOLUTE™ DIGIMATIC merilna ura

- > Standard tip
- > Ničelno točko je treba nastaviti le enkrat in je shranjena do naslednje menjave baterije.
- > Veliki zasloni znaki: 9 mm za lažje branje
- > Življenjska doba baterije: 20.000 ur (tip 0,01 mm), 18.000 ur (tip 0,001 mm)
- > Izhodni podatki vključeni



Št. artikla 543-790B

Cena po ceniku: 287 €

225 €

ABSOLUTE™



IP42

Št. artikla	Digitalni korak mm	Merilno območje mm	Natančnost: mm	Cena po ceniku €	Akcijska cena €
543-500B	0,001	12,7	0,003	289	219
543-505B	0,01	12,7	0,02	145	115

*Dodatna oprema

Št.	Oznaka	Cena po ceniku €
905338	DIGIMATIC kabel (1 m)	28
905409	DIGIMATIC kabel (1 m)	34

Št. artikla	Digitalni korak mm	Merilno območje mm	Natančnost* μm	Cena po ceniku €	Akcijska cena €
543-790B	0,001	12,7	0,003	287	225

* brez mejne napake

Dodatna oprema

Št.	Oznaka	Cena po ceniku €
905338	DIGIMATIC kabel (1 m)	28
905409	DIGIMATIC kabel (1 m)	34

ABSOLUTE DIGIMATIC Standard pomično merilo

Mitutoyo ponuja pomična merila z visoko kakovostno površinsko obdelavo vodil za tekoče gibanje drsnika in izredno življenjsko dobo baterije, 20.000h za standardne in 15.000h za tip IP67.



9 mm višina znakov

► ABSOLUTE DIGIMATIC Standard pomično merilo

- > Merilno območje: 0-150 mm
- > Visoko kakovostno obdelane površine vodila za gladko drsno gibanje
- > Velika višina znakov: 9 mm
- > Življenjska doba baterije: 20.000 ur
- > S funkcijo ON/OFF (VKLOP/IZKLOP)



Št. artikla 500-181-20

Cena po ceniku: 105 €

79,50 €

ABSOLUTE



Št. artikla 500-706-11

Cena po ceniku: 160 €

120 €



ABSOLUTE

► ABSOLUTE DIGIMATIC merilna ura IP67

- > ABSOLUTE sistem za zanesljive meritve
- > Ima odlično odpornost proti vodi in prahu (stopnja zaščite IP67), ki vam omogoča njeno uporabo v obdelovalnih razmerah, ki vključujejo brizganje hladilne tekočine
- > Izjemno odporen na hladilne tekočine in maziva

Št. artikla	Merilno območje mm	Cena po ceniku €	Akcijska cena €
500-706-11	0-150	160	120
500-707-11	0-200	225	169

► Horizontalno ABSOLUTE pomično merilo odporno na hladilne tekočine po IP66

- > Ima odlično odpornost proti vodi in prahu (stopnja zaščite IP67), ki vam omogoča njeno uporabo v obdelovalnih razmerah, ki vključujejo brizganje hladilne tekočine
- > Ko je absolutna ničelna (izvorna) točka nastavljena, digimatic številčnica prikazuje absolutno razdaljo od te točke, ko je prižgana, namesto "0,00"
- > Zunanji števec 542-007D je možno povezati preko DIGIMATIC kabla (dodatna oprema)



Št. artikla 572-601

Cena po ceniku: 268 €

199 €

IP66 ABSOLUTE

Dodatna oprema

Št. artikla	Oznaka	Cena po ceniku €	Akcijska cena €
05CZA624	DIGIMATIC signalni kabel z Data tipko (1 m)	70,50	-
05CZA625	DIGIMATIC signalni kabel z Data tipko (2 m)	79,50	-
06ADV380A	Direktni USB signalni kabel z Data tipko (2 m)	115,00	95

Št. artikla	Merilno območje mm	Natančnost mm	Cena po ceniku €	Akcijska cena €
572-601	0 - 150	0,03	268	199
572-602	0 - 200	0,03	318	245



Št. artikla 542-007D

Cena po ceniku: 330 €

259 €

► Števec za DIGIMATIC instrumente, npr. vodoravno pomično merilo IP66 ABSOLUTE Številčnica IP66

Digimatic zaslon se lahko priključi na katerokoli napravo z Digimatic izhodom; digitalne mikrometre, merilne ure in pomična merila.

Ponuja vam naslednje prednosti:

- > Ima podatkovni izhod in funkcijo vrednotenja tolerance

Funkcije	Serijska 542
Digimatic podatkovni izhod	✓
Digimatic podatkovni izhod	✓
Nastavitev ničelne vrednosti	✓
Funkcija Preset	✓
Preklop štetja smeri	✓
Funkcija zaklepanja	✓
mm/inch preklapljanje	✓
Ocena tolerance	✓

ABSOLUTE mikrometer visoke natančnosti

Ta mikrometer omogoča meritve z ročnim orodjem z delitvijo 0,1 µm!

- ▶ Večja natančnost brez žrtvovanja delovanja
- ▶ Zelo tog okvir in visoko zmogljiv mehanizem s konstantno silo omogočata bolj stabilno meritev



Št. artikla 293-100
Cena po ceniku: 1.400 €
1.190 €



Oglejte si naš video DIGIMATIC mikrometra na našem YouTube kanalu: [youtube.com/user/mitutoyoeurope](https://www.youtube.com/user/mitutoyoeurope)

▶ ABSOLUTE Visoko natančni DIGIMATIC mikrometer

- ▶ Omogoča meritve z delitvijo 0,1 µm. Ta mikrometer je idealen za uporabnike, ki z uporabo ročnega orodja potrebujejo zelo natančne meritve.
- ▶ Mitutoyo uporablja inovativno 0,1 µm delitev ABS (ABSOLUTE) rotacijskega senzorja in izredno natančno vijakno strojno tehnologijo za zmanjšanje mejne napake na ± 0,5 µm v celotnem merilnem območju, kar zagotavlja večjo natančnost brez upliva na delovanje.
- ▶ Zelo tog okvir in visoko zmogljiv zasvočni mehanizem s konstantno silo (7-9 N) omogočata bolj stabilno meritev. Medtem ko se obdelovanec meri, zasvočni mehanizem oddaja zvok vsakega zaskoka in tako zagotavlja uporabniku, da merjenje poteka normalno.

Št. artikla	Merilno območje mm	Digitalni korak (preklop)	Mejna napaka	Akcijska cena €
293-100	0-25	0.0001 mm, 0.0005 mm	±0,5 µm	1.190

Dodatna oprema

Št. artikla	Oznaka	Cena po ceniku €	Akcijska cena €
05CZA662	DIGIMATIC signalni kabel z Data tipko (1 m)	73,50	-
05CZA663	DIGIMATIC signalni kabel z Data tipko (2 m)	82,50	-
06ADV380B	Direktni USB signalni kabel z Data tipko (2 m)	115,00	95
156-101-10	Stojalo mikrometra	54,00	-



▶ Glave mikrometrov

Mitutoyo glave mikrometrov vam omogočajo najvišjo kakovost in natančnost. Vretena s podaljšano vzdržljivost vam dajejo možnost za opravljanje velikih osnih obremenitev, jasno označevanje pa zagotavlja varno in enostavno odčitavanje s številčnic.

Potrebujete več? Mitutoyo glave mikrometrov na spletu! Skenirajte QR-kode za hiter dostop do podrobnih informacij ali nas obiščite na www.micrometerheads.com



Št. artikla	Merilno območje mm	Konica vretena	VretenoØ mm	Cena po ceniku €	Akcijska cena €
148-201	0-6.5	Ploščata	6	57,50	41
148-203	0-6.5	Ploščata	6	64,00	49
148-103	0-13	Ploščata	9,5	64,50	49
148-104	0-13	Ploščata	9,5	55,00	41
148-120	0-13	Ploščata	9,5	72,00	55
148-121	0-13	Ploščata	9,5	68,00	49
148-804	0-13	Sferična (SR4)	9,5	74,50	55
150-195	0-25	Ploščata (karbidna konica)	10	61,50	49



Št. artikla 148-201
Cena po ceniku: 57,50 €
41 €



Št. artikla 148-203
Cena po ceniku: 64 €
49 €



Št. artikla 148-103
Cena po ceniku: 64,50 €
49 €



Št. artikla 148-104
Cena po ceniku: 55 €
41 €



Št. artikla 148-120
Cena po ceniku: 72 €
55 €



Št. artikla 148-121
Cena po ceniku: 68 €
49 €



Št. artikla 148-804
Cena po ceniku: 74,50 €
55 €



Št. artikla 150-195
Cena po ceniku: 61,50 €
49 €

Direktni USB vhod

Ta USB vhod je orodje za tipkovniški vmesnik za prenos podatkov iz merilnih instrumentov opremljenih z DIGIMATIC vmesniki na računalnik.

- ▶ Merilni podatki se pretvorijo v oznake tipkovnice
- ▶ Neposredni vnos merilnih podatkov v preglednico preko USB

Direktna USB kabelska povezava DIGIMATIC-USB

- > USB kabel za neposredno povezavo Mitutoyo instrumentov DIGIMATIC
- > USB vmesniška povezava brez dodatne programske opreme (HID)
- > Kabli se priključujejo preko standardnega USB vozlišča
- > Programska oprema USB-ITPAK za pripravo protokolov v Excel® (dodatna oprema)®

Št. artikla	Oznaka	Cena po ceniku €	Akcijska cena €
06ADV380A	Visoko kakovostno IP zaščiteno model s podatkovnim izhodom (npr. IP67 pomično merilo)	115	95
06ADV380B	Visoko kakovostno IP zaščiteno model s podatkovnim izhodom (npr. IP65 mikrometer)	115	95
06ADV380C	5 podatkovnim izhodom (npr. ABSOLUTE Digimatic pomično merilo)	100	79
06ADV380D	10 pinski, preprost model (npr. ID-F merilna ura)	100	79
06ADV380E	6 pinski, okrogel model (npr. Quick mikrometer)	100	79
06ADV380F	Enostaven, raven model (npr. ID-C merilna ura)	100	79
06ADV380G	Visoko kakovostna IP zaščitena merilna ura (npr. ID-N merilna ura)	100	79

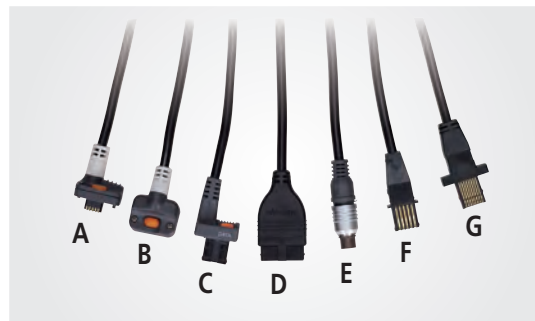

Dodatna oprema

Št. artikla	Oznaka	Cena po ceniku €	Akcijska cena €
06ADV384	Nožno stikalo povezano preko USB	100	79
06AEN846	USB-ITPAK V 2.0 programska oprema s programskim ključem	220	179
937179T	Nožno stikalo	41.50	-

U-WAVE

Brezžični komunikacijski sistem merilnih podatkov

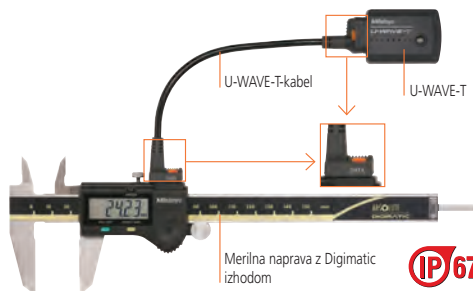

YouTube Oglejte si naš video o U-Wave in direktnem USB vhodu na našem YouTube kanalu: [youtube.com/user/mitutoyoeurope](https://www.youtube.com/user/mitutoyoeurope)

- > Komunikacijska razdalja pribl. 20 m
- > Nevtralna programska povezava npr. z Excel®
- > Potrditev podatkov na oddajniku (pisk/LED)
- > Na voljo tudi oddajnik IP67
- > 400.000 tudi podatkovnih prenosov z eno baterijo
- > Na voljo zahteva podatkov iz računalnika (na zahtevo prosite Mitutoyo)

Dodatna oprema

Št.	Oznaka	Cena po ceniku €	Akcijska cena €
02AZE200	Držalo za U-WAVE do instrumenta	20	15
06AEN846	USB-ITPAK V 2.0 programska oprema s programskim ključem	220	179

Št.	Oznaka	Cena po ceniku €	Količinski popust € 1 - 2 kom.	Količinski popust € 3-5 kosov	Količinski popust € 6 in več kosov
02AZD730D	U-WAVE-T (IP-67-model)	160	125	120	115
02AZD880D	U-WAVE-T (Buzzer model)	160	125	120	115
02AZD810D	U-WAVE-R sprejemnik	318	249	249	249
02AZD790A	Visoko kakovostno IP zaščiteno model s podatkovnim ključem (npr. IP-67 pomično merilo)	95	75	70	65
02AZD790B	Visoko kakovostno IP zaščiteno model s podatkovnim ključem (npr. IP-65 mikrometer)	95	75	70	65
02AZD790C	5 podatkovnim ključem (npr. ABSOLUTE Digimatic pomično merilo)	90	70	65	60
02AZD790D	10 pinski, preprost model (npr. ID-F merilna ura)	85	65	60	60
02AZD790E	6 pinski, okrogel model (npr. Quick mikrometer)	85	65	60	55
02AZD790F	Enostaven, raven model (npr. ID-C merilna ura)	85	65	60	55
02AZD790G	Visoko kakovostno IP zaščitena merilna ura (npr. ID-N merilna ura)	90	70	65	60

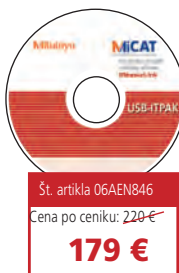

Mitutoyo USB-ITPAK nova programska oprema 2.0

- > Še posebej za uporabo Excel® za zbiranje podatkov®
- > Enostaven za uporabo in primeren za vse aplikacije Excel®
- > USB ITPAK lahko zbira podatke iz direktnega USB signalnega kabla, kot tudi iz U-WAVE sistema
- > Združljiv z Microsoft® Windows® 7/ Windows® 8 32/64 bit
- > Na voljo 16 različnih jezikov

Brezžični U-WAVE



Direktni USB vhod



Novi linearni višinomer "Linear Height" LH-600 E/EG

Visoko zmogljiv 2D merilni sistem za visoko natančnost, enostavno uporabo ter nov 5,7-palčni barvni TFT LCD zaslon enostaven za branje ga uvršča med prvo izbiro v svojem razredu. **h/144,78 mm**

- ▶ Natančnost: $(1,1 + 0,6 L / 600) \mu\text{m}$
L = merilna dolžina mm
- ▶ Z več funkcijsko procesorsko enoto z menijem v slovenskem jeziku.
- ▶ Samodejno poganjanje predhodno naučenih delnih programov

▶ Linearni višinomer "Linear Height" LH-600 E/EG

- > Zelo vsestranski večfunkcijski tip s pnevmatskim pogonskim mehanizmom
- > Natančnost: $(1,1 + 0,6 L / 600) \mu\text{m}$ L = merilna dolžina mm
- > Hod drsnika: 600 mm
- > Samostojno delovanje z akumulatorsko baterijo

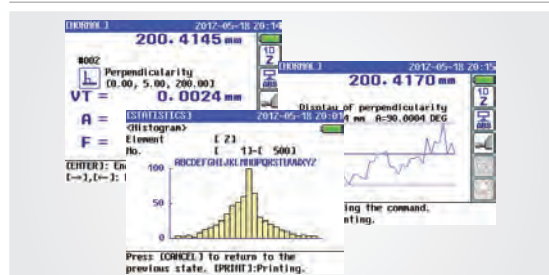

5.7 inch / 144,78 mm barvni TFT LCD zaslonh

Št. artikla	Oznaka	Cena po ceniku €	Akcijska cena €
518-352D-21	z oprijemom za gibanje	5.990	4.750
518-351D-21	brez oprijema za gibanje	5.690	4.550

Dodatna oprema

Št. artikla	Oznaka	Cena po ceniku €	Akcijska cena €
K650986	Komplet tipal	386	320



LH-600 - Oglejte si video!

Ta demo video prikazuje Mitutoyo visoko kakovostni linearni merilnik višine LH-600/E.

[youtube.com/user/mitutoyoeuropegmbh](https://www.youtube.com/user/mitutoyoeuropegmbh)



Prosimo, skenirajte QR-kodo za neposreden dostop!

Št. artikla 192-613-10

Cena po ceniku: 834 €

650 €



▶ Dvostebni Digimatic višinomer

To je visokonatančni višinomer, ki prihaja z ali brez priključka za dodatno sondo dotik-sprožilec. Ta vam ponuja naslednje prednosti:

- > Dvostebna izvedba višinomera zagotavlja visoko natančnost meritev
- > Dobavljivo z karbidno konico zarisovalnika
- > Velika višina znakov 11 mm za jasno berljivost
- > S podatkovnim izhodom



Št. artikla	Merilno območje mm	Natančnost mm	Cena po ceniku €	Akcijska cena €
192-613-10	0-300	± 0,02	834	650
192-614-10	0-600	± 0,05	1.145	890
192-663-10	0-300	± 0,02	1.112	850
192-664-10	0-600	± 0,04	1.421	1.090

Št. artikla	Oznaka	Cena po ceniku €	Akcijska cena €
192-007	Dotikalna sonda za 192-663-10 in 192-664-10	484	—
905338	Digimatic kabel (1 m)	28	—
905409	Digimatic kabel (2 m)	34	—
06ADV380F	Direktni USB signalni kabel (2 m)	100	79

Jekleni/keramični kompleti končnih meril

Mitutoyo ponuja najboljše komplete jeklenih in keramičnih kladic za kontrolo končnih meril, ki so vrhunske kakovosti, podprte z najboljšimi tehnologijami Mitutoyo.

Št. artikla 518-224

Cena po ceniku: 3.350 €

2.590 €



ABSOLUTE™

► QM Višina

To je zelo natančen ABSOLUTE digitalni merilnik višine, ki vam ponuja naslednje prednosti:

- > Odlikuje ga visoka natančnost in visoka ločljivost.
- > Preprosto lahko izvajate pogosto uporabljene meritve, kot so notranji/zunanji premer in izračuni površin, z ikonskimi ukazi.
- > Napajanje preko baterij
- > GR/±NG vrednotenje se izvede z določitvijo zgornje in spodnje tolerance; Če je rezultat izven tolerance, se osvetlitev zaslona spremeni iz zelene na rdečo, tako da težavo takoj opazite

Št. artikla	Merilno območje mm	Cena po ceniku €	Akcijska cena €
518-224	0-350	3.350	2.590
518-226	0-600	4.110	3.100



Dodatna oprema

Št. artikla	Oznaka	Cena po ceniku €	Akcijska cena €
936937	Digimatic kabel (1 m)	43,50	-
965014	Digimatic kabel (2 m)	57,50	-
06ADV380D	Direktni USB signalni kabel (2 m)	100,00	79
06AEG302D	AC adapter	66,50	-



Keramične kladice imajo 10x boljšo odpornost na obrabo kot jeklene

► Jekleni/keramični kompleti končnih meril

- > Natančnost: EN ISO 3650
- > S tovarniškim certifikatom o kalibraciji
- > V lesenem kovčku



Za več informacij: Oglejte si naš tehnični plakat končnih meril na spletni strani: www.mitutoyo.eu

Št.	Kladice na komplet	Material	Razred	Cena po ceniku €	Akcijska cena €
516-342-10	103	Keramika	0	5.200	3.800
516-343-10	103	Keramika	1	4.535	3.300
516-346-10	87	Keramika	0	4.275	3.150
516-347-10	87	Keramika	1	3.399	2.450
516-962-10	47	Jeklo	0	1.524	1.100
516-963-10	47	Jeklo	1	1.185	870
516-966-10	32	Jeklo	0	1.051	780
516-967-10	32	Jeklo	1	762	560

Art. No.516-343-10

Cena po ceniku: 4.535 €

3.300 €



Št. artikla 542-161

Cena po ceniku: 515 €

399 €

IP 66



► Linearni merilnik LGF serija

To je zelo robusten in ekonomičen linearni merilnik, ki vam ponuja naslednje prednosti:

- > Napredna struktura potisnega mehanizma je zelo odporna na zunanje šoke in vibracije
- > IP-66 zaščitni razred
- > Natančnost (1,5 + L/50) µm

Št. artikla	Merilno območje mm	Delitev mm	Premer gredi mm	Cena po ceniku €	Akcijska cena €
542-161	10	0,001	8	515	399
542-162	25	0,001	15	730	579



Št. 542-075D

Cena po ceniku: 798 €

625 €

► Linearni merilnik EH-števec

> Standardni vmesnik RS-232 C omogoča enostavno komunikacijo z zunanjim računalnikom

> Npr.: možne so meritve max.vrednosti, min.vrednosti in TIR (odčitavanje razlike med max.in min.vrednostjo)

> Dvojni zaslon omogoča izvedbo 2-osnega prikaza in izračun dodatkov in odštevanje med dvema merilnikoma

Št. artikla	Število vhodov	Cena po ceniku €	Akcijska cena €
542-075D	1 (enojni zaslon)	798	625
542-071D	2 (dvojni zaslon)	970	765

Mitutoyo storitve umerjanja - absolutna kakovost za vaš uspeh.

Umerjanje je bistven del dejavnosti katerega koli podjetja, če je kontrola kakovosti resna.

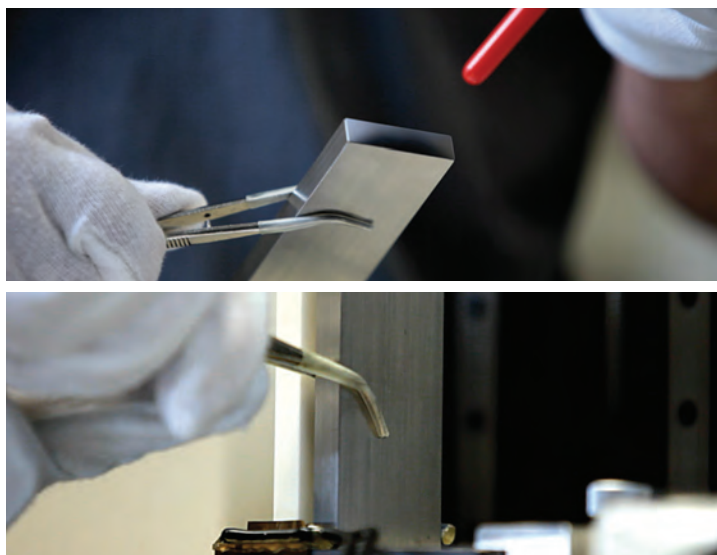

Merjenje z nenehno visokim nivojem natančnosti, je mogoče doseči le, če se instrumenti redno umerjajo skupaj s sledljivimi standardi.

Mitutoyo lahko zagotavlja celotno paleto storitev za izpolnitev zahteve za inšpekcijski nadzor opreme v naših nadzorovanih umeritvenih laboratorijih v Evropi.

Onstran certifikacije ISO 9001:2008, na primer, Mitutoyo Europe GmbH, so storitve merjenja in umerjanja akreditirane v skladu z mednarodnim standardom DIN EN ISO/IEC 17025 in ILAC (International Laboratory Accreditation Cooperation), ki zagotavlja navzkrižno odobritev certifikatov s strani akreditiranih laboratorijev iz drugih držav.

► Mitutoyo kalibracijske storitve locirane v Evropi vključujejo testiranje:

- > Mikrometrov
- > Pomična merila za notranje in zunanje meritve
- > Pomična merila za merjenje globine
- > Merilniki višine in merilniki za označevanje višine
- > Merilniki za mikrometre
- > Merilniki z uro
- > Merilne ure
- > Test merilnih ur
- > 3D koordinatne merilne naprave
- > Končna merila iz jekla in keramike
- > Globina utorov
- > Hrapavost
- > Tipalni instrumenti

Evropski kupci Mitutoyo imajo na voljo visoko raven storitev, ki je možna zaradi neprekinjene zgodovine in upravljanja lastnih podatkovnih zbirk umerjanj. Ti se lahko občasno posodobijo preko podatkovnega nosilca ali - kot del storitev - tudi na spletu.

► Eden od vodilnih na svetu

V globalizaciji meroslovnega know-how, drži Mitutoyo enega izmed vodilnih položajev. Edinstvena svetovna mreža akreditiranih laboratorijev za umerjanje Mitutoyo omogoča meroslovno primerjavo med instituti v 16 državah. Vseh 31 laboratorijev za umerjanje v lasti Mitutoyo po vsem svetu izpolnjuje visoke standarde v skladu z DIN EN ISO/IEC 17025.

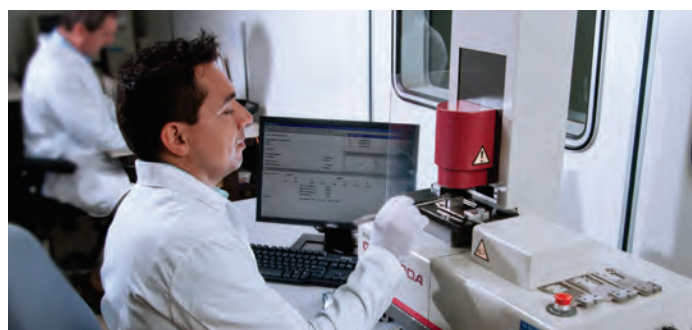

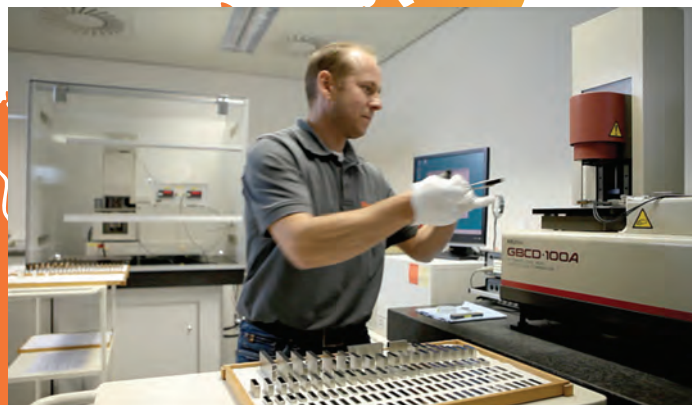
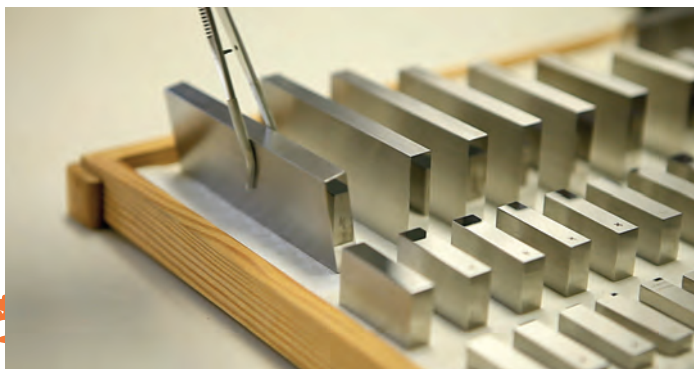

Ali želite uporabiti Mitutoyo storitve umerjanja?

Potem prosimo, stopite v stik z vašim lokalnim zastopnikom Mitutoyo.

Merilni projektor PJ-A3000

Vaš kompakten, uporabniku prijazen namizni merilni projektor z vgrajenim digitalnim prikazovalnikom - pripravljen za nadgradnjo z dodatno enoto za obdelavo podatkov.

- ▶ Enostavno odčitavanje brez napak
- ▶ Hitro in natančno pozicioniranje merilne mize
- ▶ Vključeni opti-fix sistem pritrdjevanja za enostavno pritrnitev obdelovancev



Slika 302-701-1D

Št. artikla 302-702-1D

Cena po ceniku: ~~11.000 €~~

8.300 €



Opti-fix sistem vpenjanja

▶ Merilni projektor PJ-A3000

- > Kompakten, uporabniku prijazen namizni merilni projektor z vgrajenim digitalnim prikazovalnikom
- > Digitalni X, Y in kotni zaslon za enostavno branje brez napak
- > Hitro in natančno namizno pozicioniranje s plavajočo funkcijo in fino nastavitvijo
- > Integrirane linearne številčnice za natančno odčitavanje X, Y z delitvijo 0,001 mm
- > Vrtenje \varnothing 315 mm projekcijskega zaslona za preproste kotne meritve
- > Enostavna pritrnitev obdelovancev s priloženim opti-fix sistemom vpenjanja

Vsebina kompleta merilnega projektorja PJ-A3000

Št. artikla	Oznaka	Cena po ceniku €	Akcijska cena €
302-702-1D	PJ-A3005 F-150 merilni projektor z merilno mizo 150 x 50 mm, objektiv z 10x povečavo, posebno čistilno sredstvo in opti-fix sistem vpenjanja	11.000	8.300

Dodatna oprema

Št.	Oznaka	Cena po ceniku €	Akcijska cena €
264-156D	Podatkovna procesna enota QM-Data 200 z nosilcem za montažo	2.960	2.400
12AAA807 D**	Priključni kabel PJ-A3000 za QM-Data 200	54	—
332-151*	OPTOEYE 200 robni detektor	1.430	1.190
12AAE671	Nosilec za montažo za OPTOEYE 200 robni detektor	38,50	—

* Samo v kombinaciji z QM-Data 200 ** Ni za uporabo z Optoeeye 200

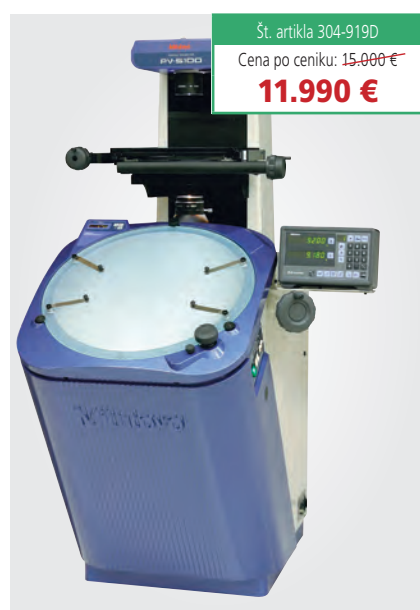

Slika z opsijskim KA-števcem

Št. artikla 304-919D

Cena po ceniku: ~~15.000 €~~

11.990 €

▶ Merilni projektor PV-5110

- > Robustni samostojni merilni projektor z velikim zaslonom in ultra velikim vidnim poljem
- > Velik \varnothing 508mm vrtljiv projekcijski zaslon z digitalnim kotnim prikazovalnikom za enostavne kotne meritve
- > Enostavno odčitavanje brez napak z opsijskim KA-števcem ali enoto za obdelavo podatkov QM-Data 200
- > Natančne in ponovljive meritve z opsijskim OPTOEYE 200 robnim detektorjem
- > Enostavna pritrnitev obdelovancev s priloženim opti-fix sistemom vpenjanja

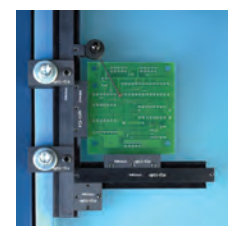

opti-fix sistem vpenjanja

Vsebina kompleta merilnega projektorja PV-5110

Št. artikla	Model	Oznaka	Cena po ceniku €	Akcijska cena €
304-919D	PV-5110	PV-5110 merilni projektor z opti-fix vpenjalni komplet in posebno čistilno sredstvo	15.000	11.990

Dodatna oprema

Opcijski digitalni števec ali enota za obdelavo podatkov

Št. artikla	Oznaka	Cena po ceniku €	Akcijska cena €
264-156D	Enota za obdelavo podatkov QM-Data 200 z nosilcem za montažo	2.960,00	2.400
332-151*	OPTOEYE 200 robni detektor	1.430,00	1.190
12AAE672	Nosilec za montažo OPTOEYE 200 robnega detektorja	54,00	—
174-173 D	KA-števec (X, Y os)	515,00	400
937179T	Nožno stikalo	41,50	—

* Samo v kombinaciji z QM-Data 200

Optoeye 200 robni detektor

Spoznajte točne in ponovljive meritve na svojih merilnih projektorjih z OPTOEYE 200.

- ▶ Detekcija robov celo pri 20. Lux
- ▶ Zanesljive meritve tudi s površinsko osvetlitvijo
- ▶ Enostaven za uporabo zaradi izjemno preprostega umerjanja



Št. artikla 332-151
Cena po ceniku: ~~1.430 €~~
1.190 €

▶ Optoeye 200 senzor za zaznavanje robov

- > Natančne in ponovljive meritve na merilnih projektorjih so mogoče z robnim detektorjem OPTOEYE 200
- > Detekcija robov že pri 20 Lux omogoča zanesljive meritve tudi s površinsko osvetlitvijo
- > Enostaven za uporabo zaradi izjemno preprostega umerjanja
- > OPTOEYE 200 se lahko uporablja samo v kombinaciji s podatkovnim procesorjem QM-Data 200

Št. artikla	Oznaka	Cena po ceniku €	Akcijska cena €
332-151	Optoeye 200 senzor za zaznavanje robov	1.430	1.190

Dodatna oprema

Št. artikla	Oznaka	Cena po ceniku €	Akcijska cena €
12AAE671	Nosilec dolžine 300mm za montažo OPTOEYE robnega detektorja	38,50	—
12AAE672	Nosilec dolžine 500mm za montažo OPTOEYE robnega detektorja	54	—



▶ Merilni mikroskop TM-505 / TM-510

- > Robustna samostoječa zasnova
- > Merilna miza z utori za fleksibilno vpenjanje delov
- > Izboljšana funkcionalnost z opcijsko enoto za obdelavo podatkov QM-Data 200.

Vsebina kompleta:

- > Osvetlitev robov in površine
- > Udobna 30-kratna povečava z 2-kratno povečavo objektivna in 15-kratno povečavo okularja
- > 2 velikosti merilne mize, ki ustrezeta vašim zahtevam, 50 x 50 mm ali 100 x 50 mm
- > 2 digitalna vgradna mikrometra
- > Fluorescentna osvetlitev obroča
- > Pritrdilni adapter za osvetlitev obroča
- > Posebno čistilno sredstvo

Vsebina kompleta merilni mikroskop TM-505 / TM-510

Št. artikla	Oznaka	Cena po ceniku €	Akcijska cena €
176-816D	TM-505 mikroskop XY miza 50 x 50 mm	4.275	4.290
176-817D	TM-510 mikroskop XY miza 100 x 50 mm	5.615	5.290
164-163	2 vgradna digitalna mikrometra 0-50mm	742	vkj.



Št. artikla 176-816D
Cena po ceniku: ~~4.275 €~~
4.290 €



Digitalna USB kamera pixel-fox ®



Slika 176-811 CED, TM-505 set (Komplet vklj. obročno osvetlitev)

Dodatna oprema

Št. artikla	Oznaka	Cena po ceniku €	Akcijska cena €
264-155 D	Enota za obdelavo podatkov QM-Data 200	2.960,00	2.400
959149	Signalni kabel (1 m)*	38,00	—
959150	Signalni kabel (2 m)*	43,50	—
011491TM	Digitalna USB kamera	2.040,00	—
011466	DMX-2 Digimatic do vmesnika RS232C	341,00	—
011197	RS232C povezovalni kabel	15,00	—

* Za QM-Data 200

MF merilni mikroskop

Vsestranski merilni mikroskop!

Veliko različnih dodatkov kot je CCD kamera ali optična enota Mitutoyo, z namenom povečanja učinkovitosti in nadaljnega izboljšanja učinkovitosti merjenja.

- ▶ Pogled na jasno in nebleščečo sliko ter široko vidno polje
- ▶ Merilna natančnost, ki je ena izmed najboljših v svojem razredu
- ▶ Veliko različnih dodatkov in nivojev ponujajo visoko fleksibilnost

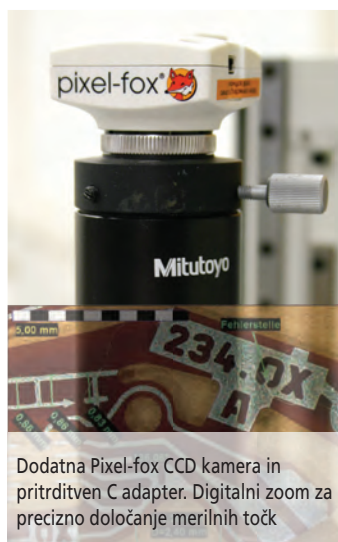

Dodatna Pixel-fox CCD kamera in pritrdiven C adapter. Digitalni zoom za precizno določanje merilnih točk

▶ Merilni mikroskop MF-B2017C

- > MF-B2017C mikroskop telo s 200 x 170 mm fazi XY in 3-osni digitalni števec.
- > Visoko kakovosten ML objektiv z veliko delovno razdaljo in širokim vidnim poljem zagotavlja čiste in nebleščeče slike.
- > S hipnim sprostilnim mehanizmom za hitre premike mize.
- > Standardni priključek za opsijske pritrdivene C adapterje CCD kamere ali optične enote.
- > Širok spekter dodatne opreme je na voljo za številne merilne naloge.
- > Binokularni mikroskop z 10x povečavo in križno mrežico.
- > LED obris in površinska osvetlitev z brezstopenjsko prilagoditvijo intenzivnosti.
- > Standard vsebuje ML objektiv (3x povečava), (dodatne leče 1x, 5x, 10x, 20x, 50x in 100x povečava).



Cena akcijskega kompleta

15.900 €

Vsebina kompleta MF-B2017C merilni mikroskop

Št. artikla / Komplet	Oznaka	Cena po ceniku €	Akcijska cena €
176-684-10	MF-B2017C XY miza 200 x 170 mm	16.300	15.900
176-393	10x povečava daljnogleda	1.410	vklij.
176-445D	LED osvetlitev robov in površine	2.020	vklij.

Dodatna oprema

Št. artikla / Komplet	Oznaka	Cena po ceniku €	Akcijska cena €
264-155D	QM-Data 200 (stojalo)	2.960	2.400
12AAA807D*	RS232C povezovalni kabel	54	-
011491	Digitalna USB kamera	1.590	-
375-054	C-mount adapter (0,5x) za digitalno kamero	1.540	-

* Za QM-Data 200

▶ 2D enota za obdelavo podatkov QM-Data 200

- > Na voljo kot namizni model ali model z vpenjalno roko, tako da ustreže vašim potrebam.
- > Logična razporeditev tipkovnice in merilne funkcije z grafičnimi navodili za enostavno uporabo.
- > Uporabniku prijazen sistem, ki omogoča avtomatsko prepoznavo geometrijskih elementov.
- > Hiter dostop do merilnih postopkov z makro ukazom ene tipke.
- > Grafični barvni zaslon LCD za enostavno branje
- > Pred prahom zaščitena in pred udarci odporna tipkovnica omogoča uporabo v delavnicah.
- > Podpora v 16 jezikih za široko uporabniško sprejemljivost.
- > Lahko se priključi na vse Mitutoyo merilne projektorje in mikroskope.
- > Prilagodljiv izpis podatkov v obliki CSV.
- > Odlična povezljivost s podatkovnimi vmesniki za USB pogon, RS-232C PC-vmesnik in vmesnik tiskalnika Centronics .



Št. artikla 264-155D

2.400 €

Programsko orodje za obvladovanje podatkov MeasurLink

Dokažite kakovost vašega izdelka z obvladovanjem podatkov Mitutoyo in SPC programsko opremo MeasurLink. Povežite vso vašo merilno opremo, nadzorujte, analizirajte in spremljajte vaše procese.

MiCAT

Mitutoyo Intelligent Computer Aided Technology

the standard in world
metrology software

MeasurLink



Št. artikla 64AAB178R

1.795 €

► MeasurLink 7 Real-Time Professional Edition

► MeasurLink Real-Time nastopa kot osrednji zajemalca podatkov tako, da se lahko povežete in pridobite podatke iz skoraj vsake merilne naprave. Podpira celoten spekter merilne tehnologije, vključno s pomičnimi merili, mikrometri, merilnimi urami, CMM sistemi vizualnega zaznavanja in mnogo več. Izberite izdajo, ki ustreza napravam in potrebam.

Št. artikla 64AAB181R

1.795 €

► MeasurLink 7 Process Analyser Professional Edition

► Proces Analyser je neprecenljivo orodje za vašo ekipo kakovosti. Daje vam prilagodljivost, da analizirate svoje procese, identificirate problematična področja ter sprejmete ukrepe za izboljšanje kakovosti vašega izdelka. Inšpekcijske preglede lahko razvrstite glede na inšpekcijsko postajo, rutino ali izdelek in so prikazani z izgledom in občutkom znanega datotečnega raziskovalca. Inšpekcijski podatki se lahko združijo, filtrirajo, grupirajo, grafično izrišejo in natisnejo na način, ki ustreza vam.

Št. artikla 64AAB182R

1.795 €

► MeasurLink 7 Process Manager Standard Edition

► Spremljanje podatkov v realnem času kot so bili zbrani. QC/vodji proizvodnje hitro nudi popolno orodje za organizacijo in vzdrževanje programa kakovosti.

ENOSTAVNO JE
ZBIRATI,
ORGANIZIRATI IN
PRENAŠATI
PODATKE.



MeasurLink

An Integrated Solution for Quality Data Management

Merilec hrapavosti SJ-210 / Merilec hrapavosti SJ-310 / Merilec hrapavosti SJ-410

Prenosni merilni instrument, ki omogoča enostavno in natančno merjenje hrapavosti površine.

- ▶ 100% mobilna meritev hrapavosti površine
- ▶ Enostavna in intuitivna navigacija po meniju
- ▶ Skladen z mnogimi industrijskimi standardi, kot so EN ISO in VDA



Št. artikla 178-570-01D
Cena po ceniku: ~~4.330 €~~
3.690 €

Št. artikla 178-580-01D
8.190 €

Št. 178-582-01D
9.630 €

Št. artikla 178-560-01D
Cena po ceniku: ~~2.215 €~~
1.890 €

You Tube Oglejte si naš video SJ-Serije na našem YouTube kanalu: [youtube.com/user/mitutoyo-europe](https://www.youtube.com/user/mitutoyo-europe)

Vaš jasen pogled na natančnost.

Barvni LCD zagotavlja odlično berljivost in vključuje tudi osvetlitev za boljšo vidljivost v temnih okoljih. Na kraju samem - z integriranimi ali opcijskimi tiskalniki serije SJ.

Enostavna postavitvev tipk za enostavno in intuitivno uporabo.

Uporabite tipke na sprednji strani enote in pod drsnim pokrovom.

Določitev standardov

Serija SJ je skladna s številnimi industrijskimi standardi kot so EN ISO, VDA, JIS, ANSI in tudi s prilagojenimi nastavitvami.

Št.	Oznaka	Cena po ceniku €	Akcijska cena €
178-039	Stojalo za merilec hrapavosti SJ	711	599

▶ Izredno natančen merilni instrument LITEMATIC VL-50B



Št. artikla 318-221D
Cena po ceniku: ~~6.150 €~~
5.190 €

0,01N
0,01 μm

318-221D

> Zaradi konstantne in nizke merilne sile je posebej primeren za merjenje debelin mehkih materialov, kot so guma, plastika ter za merjenje debelin folij.

> Motorno gibanje vretena z različnimi hitrostmi vretena

Št. artikla	Merilno območje mm	Natančnost:	Merilna sila	Ločljivost	Cena po ceniku €	Akcijska cena €
318-221D	50	(0,5+L/100) μm	0,01N (1gf)	0,01μm, 0,1μm, 1μm (možnost preklopa)	6.150	5.190

Dodatna oprema

Št. artikla	Oznaka	Cena po ceniku €
936937	Signalni kabel (1 m)	43,50
965014	Signalni kabel (2 m)	57,50
937179T	Nožno stikalo	41,50
02ADB440	Podatkovni vtičnica za I/O vmesnik (s pokrovom)	41,50

▶ HARDMATIC HH-411 Leeb instrument za preizkus trdote

Prenosni instrument za preizkus trdote z avtomatsko kompenzacijo smeri kota pri merjenju.

- > Za testiranje kovinskih obdelovancev
- > Deluje na principu odboja kroglice od materiala
- > Standardiziran v skladu z ASTM A956
- > Leeb meritve trdnosti (pretvorba in prikaz na lestvicah po Vickers, Brinellu, Rockwellu B in C, Shore HS ter možnost natezne trdnosti)
- > Funkcija tolerance z avtomatskim prikazom OK/NG
- > Funkcija pomnilnika za 1.800 izmerjenih vrednosti
- > Merjene spremenljivke: površina obdelovanca mora biti Ra 2μm ali manj. Min. debelina materiala: 5mm, Min. teža obdelovanca: 5kg



Št. artikla 810-298
Cena po ceniku: ~~5.356 €~~
3.990 €

Linearna lestvica

Ta linearna lestvica temelji na principu ABSOLUTE elektromagnetne indukcije, ki vam ponuja večjo zaščito okolja do ravni IP67.

► ABSOLUTE Linearni koder AT-715 in KA-števec

Komplet za dodatno opremljanje strojnih orodij z linearno skalo in digitalnim števecem: linearna letev AT-715 in KA-števec.

Ta ponudba je sestavljena iz 2 ali 3 linearnih letev z območjem merjenja do max.1800mm.

2-osni KA-števec + dve merilni letvi, max.območje merjenja 2000mm

Št. 539-8xx-2

970 €

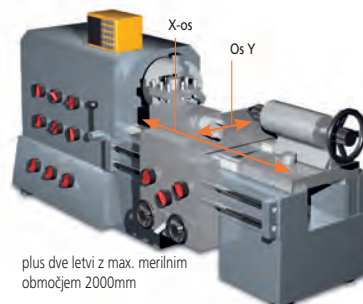

plus dve letvi z max. merilnim območjem 2000mm

3-osni KA-števec + 3 letve, max.merilno območje 3000mm

Št. 539-8xx-2

1.300 €

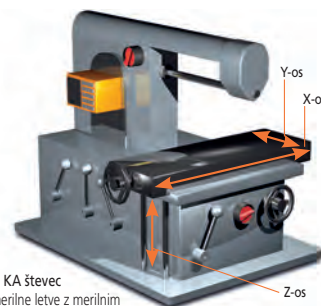

3-osni KA števec + tri merilne letve z merilnim območjem max.3000mm

► ABSOLUTE Linearna lestvica AT-715



> Komplet v ponudbi (zgoraj) vsebuje linearne letve z merilnim območjem do 1800mm

> Dodatna merilna območja, ki so na voljo (ni vključeno v osnovni komplet 1 in 2)

Št.	L	No.	L	Št.	L	Cena po ceniku €
539-801	100	539-819	1.200	539-860	2000	927
539-802	150	539-820	1.300	539-861	2200	1.030
539-803	200	539-821	1.400	539-862	2400	1.133
539-804	250	539-822	1.500	539-863	2500	1.185
539-805	300	539-823	1.600	539-864	2600	1.236
539-806	350	539-824	1.700	539-865	2800	1.339
539-807	400	539-825	1.800	539-866	3000	1.442
539-808	450					
539-809	500					
539-811	600					
539-813	700					
539-814	750					
539-815	800					
539-816	900					
539-817	1.000					
539-818	1.100					

Tehnični podatki		
Max. dopustna napaka (20 ° C)	100–500 mm	5 µm
	600–1.800 mm	7 µm
	2.000–3.000 mm	10 µm
Max. hitrost premikanja		50 m/min

Ob naročilu navedite posamezne merilne letve želenega merilnega območja za vsako os iz razpoložljivih dolžin, skupaj z ustreznimi kataloškimimi oznakami iz zgornje tabele.

► KA-števec



Št. artikla 174-173D

Cena po ceniku: 515 €

400 €

- > Enostaven za uporabo in enota z večfunkcijskim prikazovalnikom
- > Primer funkcij: korak kroga, prikaz premera, specifikacija orodja, z dodatkom dveh osi
- > Digitalni korak: 0,005 mm, 0,001 mm

Št.	Os	Dimenzija (Š x V x G) mm	Cena po ceniku €	Akcijska cena €
174-173D	2	260 x 167 x 80	515	400
174-175D	3	260 x 167 x 80	620	480

Mitutoyo vpenjalni sistem "quick-rail"

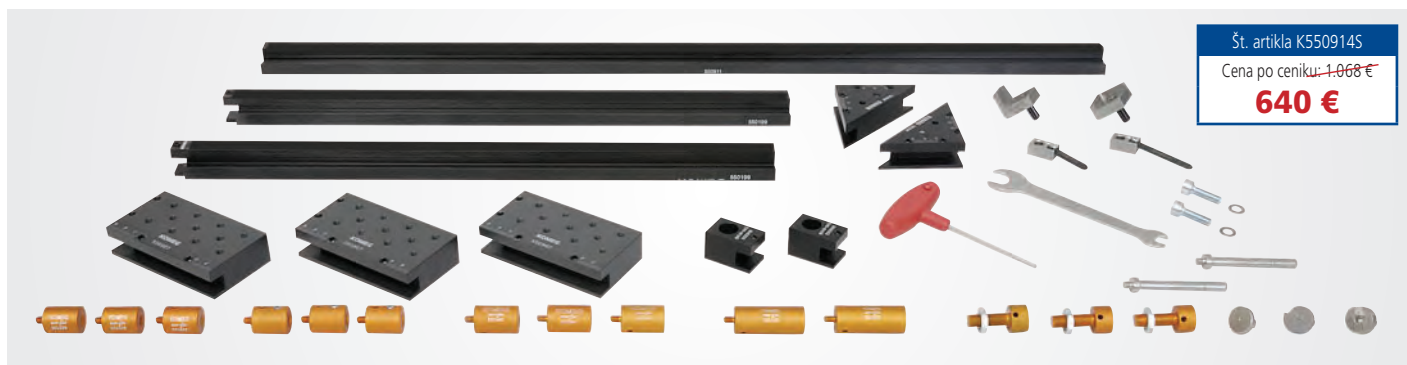

Št. artikla K550914S

Cena po ceniku: ~~1.068 €~~

640 €



Št. kosa	Vsebina	Opis
550911	1	Pritrdilna profilna vodila 800mm
550199	2	Pritrdilni profil vodila z režo 500 mm
550908	2	Vpenjalna čeljust
550909	2	Kotni priključek
550907	3	Vpenjalna plošča
551040	3	Nastavljiv pozicijski zatič ø 20 mm
551043	3	Pozicijski zatič ø 20 mm, z vrtino 8 mm
551030	2	Pozicijski zatič ø 20 mm x 50 mm
551029	3	Pozicijski zatič ø 20 mm x 25 mm
550279	1	Vzmetni zatič, ø 8 mm, L = 60 mm
550554	1	Vzmetni zatič, ø 8 mm, L = 40 mm
550042	1	Podporna kocka 30 x 30 mm
550249	1	Blokirni element 30 x 25mm
550248	1	Podporna kocka ø 20 mm
550982	1	Blokirni element ø 20 mm
551070	1	Ploščati vrh ø 20 mm
550716	1	Raven zatič z navojem
551054	1	Viličasti ključ SW 10/17
550658	1	Šestrobi ključ s T-ročajem
	31	

Vpenjalni sistem "quick-rail" za dotično in optično koordinatno merilno tehnologijo je še eno orodje za hitro in enostavno uporabo, ki po namestitvi na CMM omogoča uporabniku, da vzpostavi pozicijo točke v nekaj preprostih korakih. Ker je namestitev "quick-rail" hitra, je njegova montaža smiselna že za posamezne dele. Naš patentiran "quick-rail" je združljiv tudi z vsemi Mitutoyo vpenjalnimi komponentami in omogoča razširitev po zelo ugodni ceni.

MeasurLink 7



Prilagodljiv skoraj vsaki merilni situaciji, ima neomejeno zmogljivost zapisovanja za administracijo, ocenjevanje, beleženje, dokumentiranje in sledenje podatkov meritev. Povežite merilne naprave izključno v lastnem podjetju, kot tudi z napravami na lokacijah vaših dobaviteljev in kupcev.

Skenirajte QR kodo za hiter dostop do podrobnih informacij ali nas obiščite na www.mitutoyo.eu



Urniki sejmov 2013/2014

Productronica 2013

12.11. - 15.11.2013, München (Nemčija)



NORTEC 2014

21.01 - 24.01.2014, Hamburg (Nemčija)



CONTROL 2014

06.05. - 09.05.2014, Stuttgart (Nemčija)



Nov katalog 18001



Coordinate Measuring Machines

Vision Measuring Systems

Form Measurement

Optical Measuring

Sensor Systems

Test Equipment and Seismometers

Digital Scale and DRO Systems

Small Tool Instruments and Data Management

Mitutoyo